

DITEC

AUTOMATA BEJÁRATOK SPECIALISTÁJA

Civic, Rex, Bis és GTC Tolóajtó - automatizáló rendszerek



Az Ön DITEC forgalmazója:

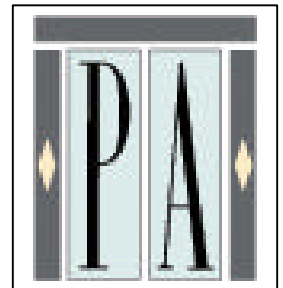

Gyalogátjáró jellegű automata tolóajtók

Tolóajtók automatizálási rendszerei

Alapvető jellemzők

A DITEC cég által gyártott összes tolóajtó automatika jellegzetessége:

- 24 V DC motor;
- mikroprocesszoros logikai egységgel ellátott elektronikus vezérlőegység az összes automatikus művelet ellátásához;
- enkóderes (helyzetérzékelős) összenyomásgátló elektronikus egység;
- adóegységgel, vevőegységgel erősítővel ellátott fotocella (a CIVIC modell kivételével), amelyik képes egy további adó/vevő egység jelét is lekezeleni;
- erőteljes egységbe foglalt, sajtolt alumínium profilból készült, speciális kialakítású, és kifinomult megjelenésű ház;
- műanyag fogazott szíjjal megoldott erőátvitel;
- megerősített műanyag kerekkel megoldott oldalra mozgítás;
- az olyan összes közös kiegészítő egység rácsatlakoztatásának lehetősége, amellyel teljes ellenőrzés alatt megvalósítható a behatolás elleni védelem és az áthaladók biztonsága. Ilyen egységek a fotocellák, taposószőnyegek, nyomógombok, elektronikai beléptető rendszerek és műveleti programkapcsolók, nyitási módot kiválasztó kapcsolók stb.;
- keretezett és keret nélküli (edzett üvegű) ajtószárny - felfüggesztés;
- maximális rugalmasság és csereszabotosság a részegységek szabványosításának köszönhetően, amellyel lehetővé válik a bővíthetőség és a költségmegtakarítás



A termékkála

A DITEC cég a gyalogosok számára készített automatikus tolóajtórendszerek teljes termékkáláját tudja ajánlani. Így mindig lehetséges a megfelelő termék és a megfelelő ár kiválasztása, az igényelt jellemzőktől függően, akár nagy forgalmú, nagy ajtónyitási sebességű (1,6 m/s) helyről legyen szó, akár olyan kis forgalmú helyről, mint egy otthoni vagy irodai alkalmazás, vagy a bankokban, biztonságilag védett vagy hasonló területeken, ahol megerősített ajtókat alkalmaznak, a DITEC automata rendszerek mindig megadják a megfelelő megoldást az összes gyalogosátjáró forgalom problémájára.



Civic
Egy avantgard megjelenítési filozófiának köszönhetően ez egy teljes újdonság. A **Civic** bármilyen beltéri tolóajtót képes működtetni.

Rex
Rendkívül egyszerűen szerelhető és felülészthető automata-rendszer. A technológiai fejlesztési, valamint a rendkívül rugalmas ár – tulajdonság – viszonyának köszönhetően a **Rex** egy meglehetősen széleskörűen felhasználható automata.

BIS O – V

Ezek teljesen új automatikák, mert összekapcsolódási pontot képeznek a beléptető rendszerek és az információs technológia között. A rendkívül tömör vízszintes és függőleges befoglaló méretek az összes építészeti igény kielégítését lehetővé teszik.

A kiemelkedő tulajdonságú és avantgard technológia a **BIS** automata rendszert a piac legmagasabb szintjére helyezi azon alkalmazók számára, akik „a legjobbat” helyezik előtérbe.

BIS T

A **BIS O**-hoz vagy a **BIS V** – hez hasonlóan a **BIS T** is egy teljesen új kiemelkedő tulajdonságú automata rendszer. Teleszkópos ajtószárnyakkal működő automata tolóajtókhoz tervezték. Az ajtószárnyak mozgatási rendszere az ugyanolyan befoglaló méretekkel rendelkező tolóajtókhoz képest sokkal nagyobb áthaladó nyílást biztosít.

GTS-P

Ezt az automatát akár 450 kg összsúlyú mozgó ajtószárnyak mozgatására tervezték. Ez a komoly technológiai tulajdonságú rendszer rendkívül megbízható és erőteljes.

Minden igényt kielégítő ajtónyitó rendszerek



Civic

Eddig ha az emberek az „házi” használatra is alkalmas, sőt ezzel megnyitva azt a automata tolóajtóra gondoltak, egyes esetekben nélkülözhetetlen, potenciális piacot, amelyik akkor képzeletük azonnal egy mint pl. idős emberek ellátásával érdeklődik egy ilyen, most bevásárló központhoz, nagy- foglalkozó intézetekben, kifejlesztett árucikk iránt. A áruházhoz, repülőtérhez, kórházakban stb. Civic automatát kifejezetten hotelhez vagy más közösségi A DITEC az egyetlen olyan cég, olyan igényre fejlesztették ki - intézményhez társította a amelyik kifejezetten elébe ment kiváló tulajdonságokat ajánlva tolóajtókat. Azonban létezik ennek a problémának, és a Civic elérhető áron – amelynek a olyan automata tolóajtó, lett az erre adott válasza. A Civic részegység optimalizálás és a amely nemcsak ipari egy széles körben használható modern tervezésű rendszer- méretekben éri meg, hanem ajtóautomatizálást jelent, ésszerűsítés lett az eredménye.

A Civic automatát egy kisméretű, de erőteljes meghajtómotor jellemzi, az eloxált alumínium megvezetővel és a Rex sorozathoz használt görgős kocsival. Ez teszi különleges értékűvé a rendszert, amely könnyen szerelhető és megbízható.

A Civic rendkívül lágyan mozgatja az ajtót, ezért annak megsérülése vagy az ajtó által okozott személyi sérülés a házi környezetben teljesen elhanyagolható kockázat.

Akár előszerelten, vagy (szakemberek részére) szerelőkészletben szállítjuk.

Az alapmodell tartalmaz egy:

- nyomógombos vezérlőpanelt
- automatikus zárású sebességszabályozó egységet

A Civic sokféle vezérlő, és széleskörűen megrendelhető biztonsági tartozékkal társítható össze.



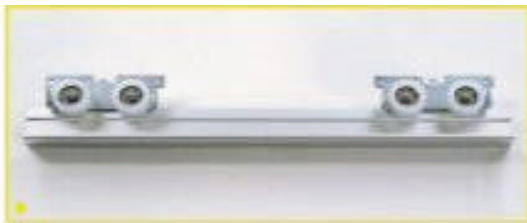

Mozgatókocsik
(a REX sorozattal kúzósek)



A meghajtó részegység



CIVIC modell



Függőleges metszeti méretek

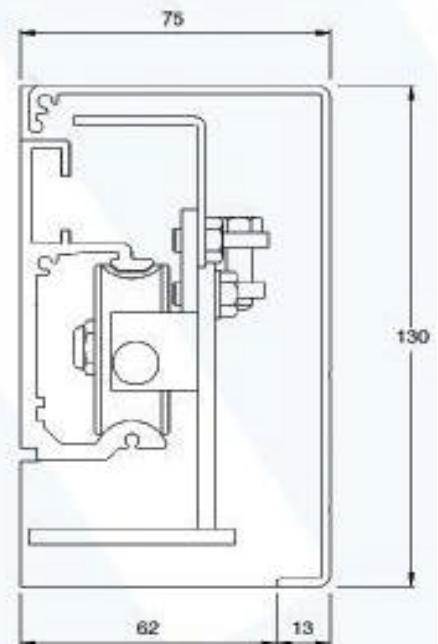

Civic technikai jellemzői:

Működtetés	Könnyű terhelésre
Maximális terhelhetőség	40 kg (1 ajtószárnynál, 60 kg (2 ajtószárny esetén)
Megvezető és görgős kocsik	Ugyanaz, mint a Rex modellnél alkalmazott
Sebesség (1 szárny esetén)	0,4 m/s nyitáskor, 0,2 m/s záráskor
Tápegység	230 V AC, 1,5 mm ² kábellel
Motor	24 VDC enkóderrel, irányváltós, zár nélküli kivitelű
Vonóerő	30 N
Elektronikus vezérlőegység	Beépítve, mikroprocesszorral (63 típusú)
Viselkedés az akadály érzékelésekor	Záráskor visszamozgás és nyitáskor megállás
Biztonsági egységek	Fotocella - csatlakoztatási lehetőség csak nyitási funkcióval
Véghelyzet	Akadályérezékelésekor automatikusan
Kimenetek	24 V – max. 0,15 A
Vezérlések	Törpefeszültségű, telefonos csatlakozó dugóval
Nyitás	Nyomógombra vagy radarral fotocellával stb.
Zárás	Nyomógombra vagy időzített

Rex

A fejlett tervezési alapelveknek megfelelően ezt az automata rendszert egy teljesen egyedi technológiai megoldás jellemzi. A meghajtó egységet és az elektronikus vezérlő egységet egybeépítették, ezzel minimumra csökkentve a felszerelési időt. A részegységek nagy része más automatákkal közös, így a Rex automatát könnyű javítani és karbantartani, ezzel a költségek a minimálisra csökkenhetnek.

Nagymértékben rugalmas rendszerként a Rex változatos

összeállításban alakítható ki, a szerelési igényeknek megfelelően. A Rex akár a hagyományos alumínium profilba szerelhető, de helyhiány esetén egy egyszerűsített házba is beszerelhető, ezzel mindenfajta felszerelési és árigényeknek megfelel. Igény esetén keretezett és edzett üvegű (keret nélküli) ajtószárnyak is ráfüggeszthetők. Egy szabványos részegységként használt akkumulátoros egység biztosítja, hogy az automata folyamatosan működjön még a hálózatkimaradás esetében is. A Rex sorozatnál az összes

modell a Cel típusú (erősítőt, adóegységet és vevőegységet tartalmazó) fotocellát mint szabványos elemet tartalmazza, és arra tervezték, hogy kiegészítő adó-, és vevőegység felszerelését is lehetővé tegye.

A Rex a biztonsági és vezérlő tartozékok széles skálájával szerelhető mint:

- záró rendszer az ajtószárnyhoz
- kiegészítő kézi zárlazító mechanizmus
- kipattintható szárnyú pánik-rendszer csak a mozgó szárnyakhoz (ASMI/ASME)
- teljes pánikrendszer a mozgó és a fix szárnyakhoz (AST)

Függőleges metszet méretei

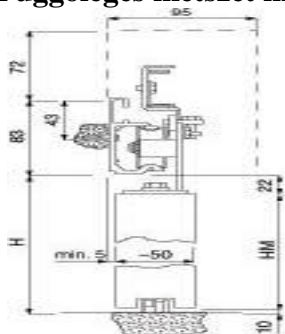

Csak a futópályával kiépített szerelésre példa.

Szabványos hordozó profillal kiépített szerelésre példák

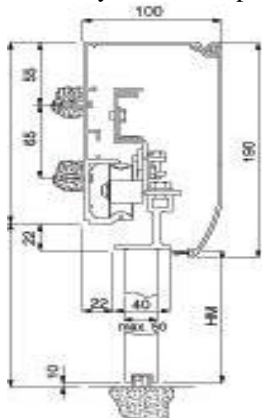

Szabványos keretezett ajtószárny - felfüggesztés

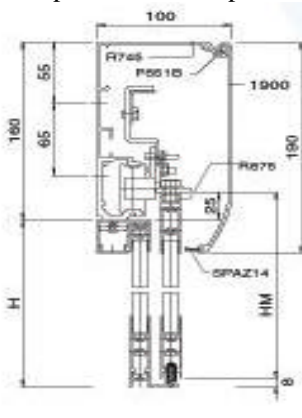

Egyszerűsített változat

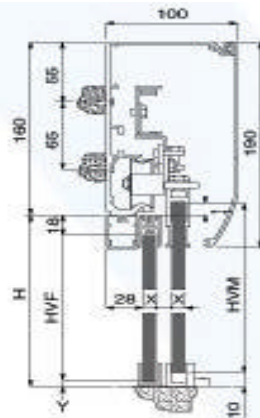

Szabványos keret nélküli ajtószárny - felfüggesztés

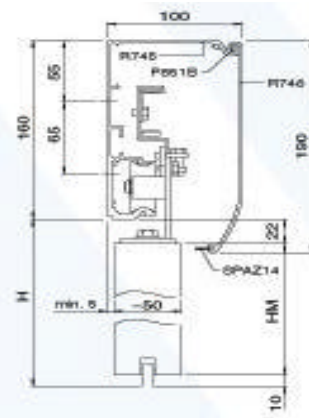

Könnyű profilú keret nélküli ajtószárny - felfüggesztés



REX technikai jellemzők

Működtetés	Folyamatos terheléshez
Terhelhetőség	100 kg (1 mozgószárnynál), 140 kg (két mozgószárnynál)
Oldalmozgás	Megerősített műanyag kerekeken
Meghajtás	Elektromosan vezető anyagból készült műanyag bordás szíj
Teherhordó profil	Sajtoltt alumínium
Teherhordó profil méretei (szélesség x magasság)	100 x 160 mm
Maximális hossz	6600 mm
Maximális nyitási sebesség	0,5 m/s (1 mozgó szárnynál) 1,0 m/s (2 mozgó szárnynál)
Zárási sebesség	A teljes nyitási sebesség 70 % -ára beállítva
Vég helyzet megközelítési sebesség	0,1 m/s
Szabványos maximális nyitás	3200 mm
Tápegység	220 V AC / 50 Hz (igény esetén 120 V AC 60 Hz)
Motor	24 V DC enkóderrel helyzetérzékelővel)
Vésműködtetés	Beépített 24 DC akkumulátorról
Maximális áramfelvétel 220 V-on	1 A
Elektronikus vezérlő egység	Mikroprocesszoros logikai egységgel
Tápfeszültség a tartozékok számára	24 V dC, 0,5 A
Ráitköztetés elleni egység	Elektronikus enkóder (helyzetérzékelő), szabványos
Vezérlési lehetőségek	Kézi/Automatikus. Egyirányú/Kétirányú. Ajtó nyitása/zárása. Teljes nyitás/Részleges nyitás
Beállítások	Kézzel vagy automatikusan trimerek és DIP kapcsoló segítségével
Kézzel szabályozható műveletek	Hajtás vonóereje. Késleltetési idő a nyitáskor (0-30 s). Részleges nyitás.
Önszabályozott műveletek	Maximális nyitási/zárási vég helyzetek.

BIS

A jövő gyakran távolinak, néha elérhetetlennek tűnik. Aztán egy nap, egy fontos fejlesztési célkitűzés elérésekor felismerjük, hogy a jövő már itt van. Ilyen a BIS automaták esete, ahol megjósolhatatlan volt, hogy az olyan fontos technológiai terület, mint a szoftver, a számítógépek és – a jövőben – az internet, az automata tolóajtók telepítői és alkalmazói számára is alkalmazhatóvá váltak. Tegnapig az automata tolóajtók még önmagukban álló és szabványos működési paraméterekkel rendelkező bejárati rendszerek voltak; ma a számítógépes vezérlés

biztosítja a működésüket, rugalmasan alkalmazva az olyan műveleti funkciókat, amelyek gyakorlatilag "mérésre készek", akár az olyan egyedi használatnál, mint a „házi automatizálás”, vagy akár az „épületautomatizálás” esetében, például egy hálózat részeként. A szoftverek technológiai fejlődése ma lehetővé teszi a bejárati rendszerek bármelyikének összehangolását és vezérlését, a legegyszerűbbtől a legbonyolultabbig, a működési rugalmasság maximális mélységének megtartásával. De a jövő csupán elkezdődött, mert egy rendkívül magas szintű technológia bemutatásán túl, a minőség és a jellemzők megtartásával, a BIS a legegánsabb bevezetője az olyan

rendszereknek, amelyek a távvezérlést és a távjavítást fogják nyújtani, és amelyeket a legigényesebb felhasználók és a legképzettebb szakemberek is nagyra fognak értékelni. A háromfajta modell a részegységek olyan tökéletes egyesítése, és az egész rendszernek egyetlen tervezési szintbe történt ésszerűsítése, amely olyan termékbe formálta a teljesen forradalmi jellemzőket, amely a felszerelő fokozott igényeit, a vezérlés és az összeállítás egyszerűségét biztosítja; ezért a BIS automata rendszerek számára lehetővé teszi, hogy a magas követelményű de igen versenyképes árú termékek körében foglaljon helyet.

A **BIS** háromféle változatban rendelhető:

- **BIS O**, a vízszintesen csökkentett méretű modell, a pont 100 mm-es magasságú hordozó profillal
- **BIS V**; a függőleges modell (180 mm-es hordozó profil magassággal)
- **BIS T**, a függőleges modell (180 mm-es hordozó profil magasságával) az 1+1 vagy a 2+2 mozgó szárnyú teleszkópos tolóajtókhoz.

Az új automata rendszernek igen figyelemre méltó tulajdonságai vannak:

- 1,6 m/s-ig terjedő nyitási sebesség (a két mozgósárnyú változat esetén)
- 200 kg-ig terhelhetőség a nagy igénybevételnél (ami 250 kg-ra növelhető a speciális, megerősített hordozó kocsi-szerkezeteket használva)
- speciális görgőjű, tűzálló kerekkel szerelés lehetősége
- egybeszerelt vezérlő/mozgató rendszer enkóderes, közvetlen áramérzékelésű motorral. A vezérlőpanel a legutolsó generációjú mikropocessoros

logikával rendelkezik, amelyet az infravörös távvezérlőn vagy a számítógépen keresztüli távolság-érzékelés és -szabályozás jellemez.

- Acélból készített hordozó kocsi szélessávú ajtószárny - beállítási lehetőséggel, amivel a rögzítési vagy mérethiba korrigálása valósítható meg.



Vízszintes metszeti méretek

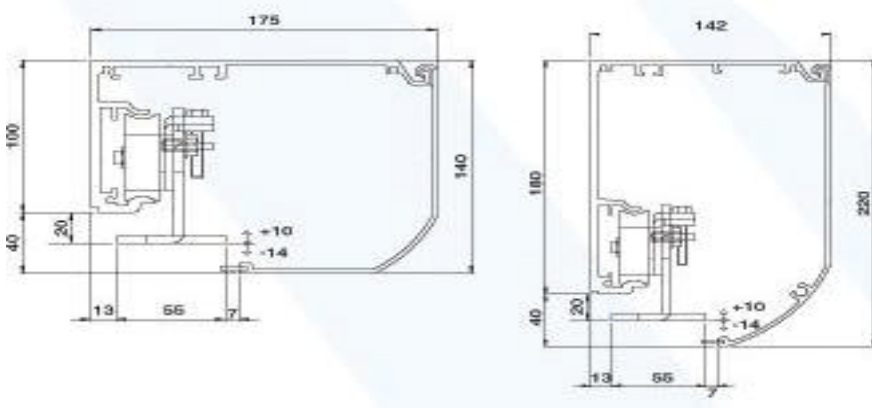

BIS technikai jellemzők

Modell	BIS O		BIS V	
Hordozó profil (szélesség x magasság)	5000 mm		142 x 220 mm	
Maximális terhelhetőség	1 mozgósárny	2 mozgósárny	1 mozgósárny	2 mozgósárny
	120 kg	200 kg	120 kg	200 kg
Maximális terhelhetőség megerősített kerékkel	160 kg	250 kg	160 kg	250 kg
Max. szabványos áthaladó nyílás	5000 mm		5000 mm	

BIS-O és BIS-V modellek



- Működtetés: nagyon intenzív használatra
- Nyitási/zárási sebesség: 0,8 m/s (1 mozgószárnynál), 1,6 m/s (két mozgószárnynál)
- Megerősített kerekű hordozó kocsiakkal történő szerelhetőség; lehetővé teszi a terhelhetőség növelését 160 kg-ig (1 mozgószárnynál) vagy 250 kg-ig (2 mozgószárnynál).
- Tűzálló acélkerekekkel történő szerelhetőség, ami lehetővé teszi olyan vészajtószárnyak mozgatását tűz esetén, ahol a normál kerek túlmelegednének vagy megolvadnának

Legfőbb termékjellemzők:

- CE Európai előírásoknak megfelel

A rendszer agya a QE 94 elektronikus vezérlőegység, és a társított DIR kártya.

BIS O, BIS V és BIS T esetében a rendszer háromszintű elvnek megfelelően vezérelhető:

Alapvátozat

Egyedülálló ajtókhöz az alábbi szabványos jellemzőkkel:

- a tolóerő és akadályval való ütközés érzékenysége trimmerrel állítható
- trimmerrel állítható az automatikus zárési idő
- nyitási sebesség: 0,7 m/s
- zárási sebesség: 0,5 m/s
- dip kapcsolóval beállítható nyitási irány
- részleges nyitás: 50 %
- zárás típusa: normál
- akkumulátoros üzemmód: folyamatos
- lemerült akkumulátornál az utolsó művelet: zárás

Közbülső vátozat

Ami lehetővé teszi a következő kiegészítők használatával az alapjellemzők módosítását:

- a) TEL R infra vevő + TEL egyedi távvezérlő; ez a megoldás az alábbi jellemzők módosítását engedélyezi:

- A tolóerő és akadályérzékenység 0–100 % között állítható
- Zárási idő 0–30 s között állítható
- Nyitási sebesség: 0,3–0,8 m/s között változtatható
- Zárási sebesség 0,3–0,8 m/s között változtatható
- Vonóerő: 60%-100% között állítható
- Részleges nyitás: 5%-90% között állítható
- Lemerült akkumulátornál az utolsó művelet választása: nyitás/zárás
- b) TEL 2 kettő távvezérlő a TEL R infravevővel, vagy a PASM24 radarral; az előre beállított értékek módosítását engedélyezi az automatába beszerelt DIR 1-et használva, és az alábbi szabályozásokat kell a PAS M24 radaron végrehajtani:
 - érzékelési terület és mód
 - kimeneti kontaktus időtartama
 - a relé és a mozgás dinamikus összehangolása.

A TEL 2 engedélyezi egy biztonsági kód alkalmazását, hogy elkerülhető legyen a beállított értékeknek egy illetéktelen személy által történő módosítása.

Csúsvátozat

A rendszer legtöbb bővített funkciója használható egy speciális interface és egy (normál PC-re installálható) DMCS szoftver segítségével. Az előbb leírt paramétereken felül az egység lehetővé teszi a kiterjesztett funkciók vezérlését:

- a beállítások teljes felügyelete (beleértve azoknak a trimmerét)
- működési mód kiválasztása (COM2 megléte esetén is) *
- vészilépési mód megválasztása (haladó akkumulátorfelügyelet) *
- mezőműködtetésű öndiagnosztika *
- ajtók közötti szinkronizáló funkció mint a kizáró jellegű automatikus rendszerek párhuzamos működtetése, ezért kevesebb csatlakozást használva *
- hálózati működtetés
- a vezérlőpanel és az enkóder tesztelése az optimális működés érdekében *
- PC-n keresztül az illető kiegészítővel szerelt, adott számú összeállítás kezelése és felügyelete
- A technikai adatok teljes sorozatának érzékelése és vizsgálata: n° művelet, n° nullázás, n° riasztás, stb.

* jelenleg fejlesztés alatt

BIS -T



BIS-T modell a teleszkópos tolóajtókhoz

Alapvető gyártmányjellemzők

- CE Európai előírásoknak megfelel
- Működtetés: igen gyakori használat
- Zárási/nyitási sebesség: 0,8 m/s (1 mozgószárnynál, 1,6 m/s (2 mozgószárnynál)
- A BIS-T modellnél is a rendszer agya a QE94 elektronikus vezérlő és a társított DIR kártya. Ahogy részletesen leírtuk az előző oldalon, ezzel az egységgel lehetővé teszik a három szinthez igazodó vezérlést: alapszint, közbülső és csúcpszint. Minden szint képes választ adni a különféle felhasználói igények optimalizált kezelésére, de ezen túl ez a legfejlettebb technológiai válasz a bejárati rendszerek modern távvezérléséhez.



Függőleges metszeti méretek

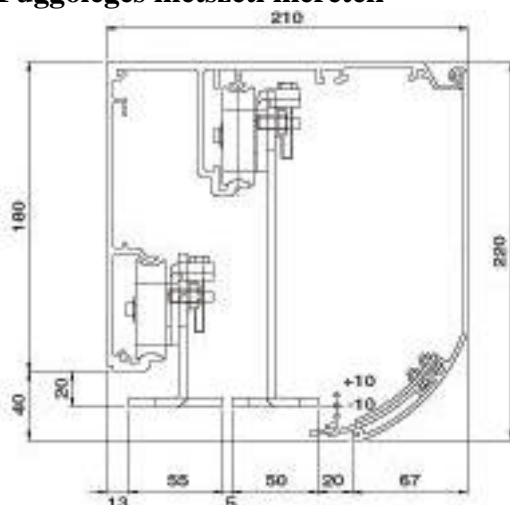

BIS-T technikai jellemzői

Modell	BIS T	
Tetherhordó profil (szélesség x magasság)	210 x 220 mm	
Maximális terhelhetőség	1+1 mozgószárnny	2+2 mozgószárnny
	180 kg	260 kg
Maximális áthaladó nyílás	5000 mm	

GTS-P



GTS-P modell a nagysúlyú ajtókhöz



Ez a modell kifejezetten találkozik a számszerűleg lecsökkentett, de magas követelményű szerelési igényekkel. Tény, hogy egészen 450 kg-ig képes nagy sebességgel mozgatni a mozgó ajtószárnyakat; ez egy olyan mutató, ahol egyesíteni kellett a fejlett technológiát egy erős szerkezettel és a maximális felfüggeszthetőséggel. A GTS-P rendelkezik leginkább ezekkel a tulajdonságokkal.

Függőleges metszeti méretek

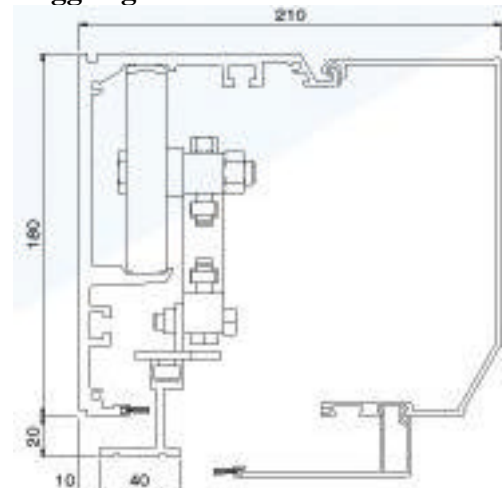

GTS-P technikai jellemzői

Modell	GTS-P	
Teherhordó profil (szélesség x magasság)	210 x 180 mm	
Minimális hosszúság	1 mozgó- szárnynál	2 mozgó- szárnynál
	1800 mm	2600 mm
Maximális terhelhetőség: könnyű üzem	350 kg	450 kg
	nehéz üzem	250 kg
Maximális szabványos áthaladó nyílás	3200 mm	

PAM35 és PAM16 sorozat

Tolóajtókhoz alkalmazott alumínium profilok és tömítések rendszerei

PAM35

A Pam35 sorozat az alumínium profilok és tömítések olyan rendszere, amelyet kifejezetten az egyenesvonalú tolóajtószárnyakkal rendelkező automatikus tolóajtókhoz terveztek. Megkülönböztető tulajdonságok sora jellemzi, ami a profilsaládot a piac felső szintjére helyezi. A DITEC átvette a P.A.92 profiljainál megszerzett tapasztalatokat, mint a darabolhatóság, a szerelési és a rögzítési konstrukció egyszerűsége.

Elegáns és erős.

Van két elv, amelyeket nehéz kibékíteni, de alapvető fontosságúak a legátfogóbb igények kielégítése szempontjából. A változtatások láthatóan megnövelték a rendszer eleganciáját, beleértve: a fotocellák behelyezhetősége a fix szárnyak oszlopaiba, és a függőleges tömítő kefék elhagyása, amivel lehetővé válik, hogy azok sima, horonymentes kivitelűek legyenek.

Egyszerű munkavégzés.

Merőleges vágások és bármilyen további egyedi megmunkálás hiánya teszi könnyűvé ezeknek a profiloknak az alkalmazását és a szerelését. Mindezek nagy költségmegtakarítást eredményez a vevőink számára.

Az „egyesített automata rendszer” nagyobb megbízhatósága.

A Pam35 profilok használata lehetővé teszi azt, hogy az alkalmazni kívánt fix és a mozgó szárnyak tökéletesen párosíthatóak legyenek az automatákkal.

A tényleges eredmény egy „egyesített automata rendszer”, mely egyetlen terméké válik és nem két részegység (az automata rendszer és a felerősítés) összekapcsolását jelenti.

Az egyesített ajtó nagyobb megbízhatósága ezzel kézenfekvővé válik!

Hőveszteséget gátló tömítések.

Ez egy alapvető jellemző. A profilok és tömítések teljes sorozatát alkalmazva az ajtószárnyakon és az automata rendszeren, lehetővé válik az, hogy a levegő áthaladásának minden lehetséges pontján (felül, alul, oldalt) hatásos tömítést lehessen elérni.

Könnyű szerelhetőség.

A szerelés nagyon egyszerű és nem igényel semmiféle (a telepítéstől távoli) munkavégzést.

Balesetmegelőzés.

A kialakítást, a méreteket és a szerelési módot áttanulmányozták, és a legszélesebb körű előírásokhoz igazították.

Teljes technológiai dokumentáció.

A DITEC ehhez a sorozathoz egy teljes és kimerítő technikai dokumentációt készített a darabolási utasítással, és számítógépes támogatással, hogy segítse a felszerelő munkáját.

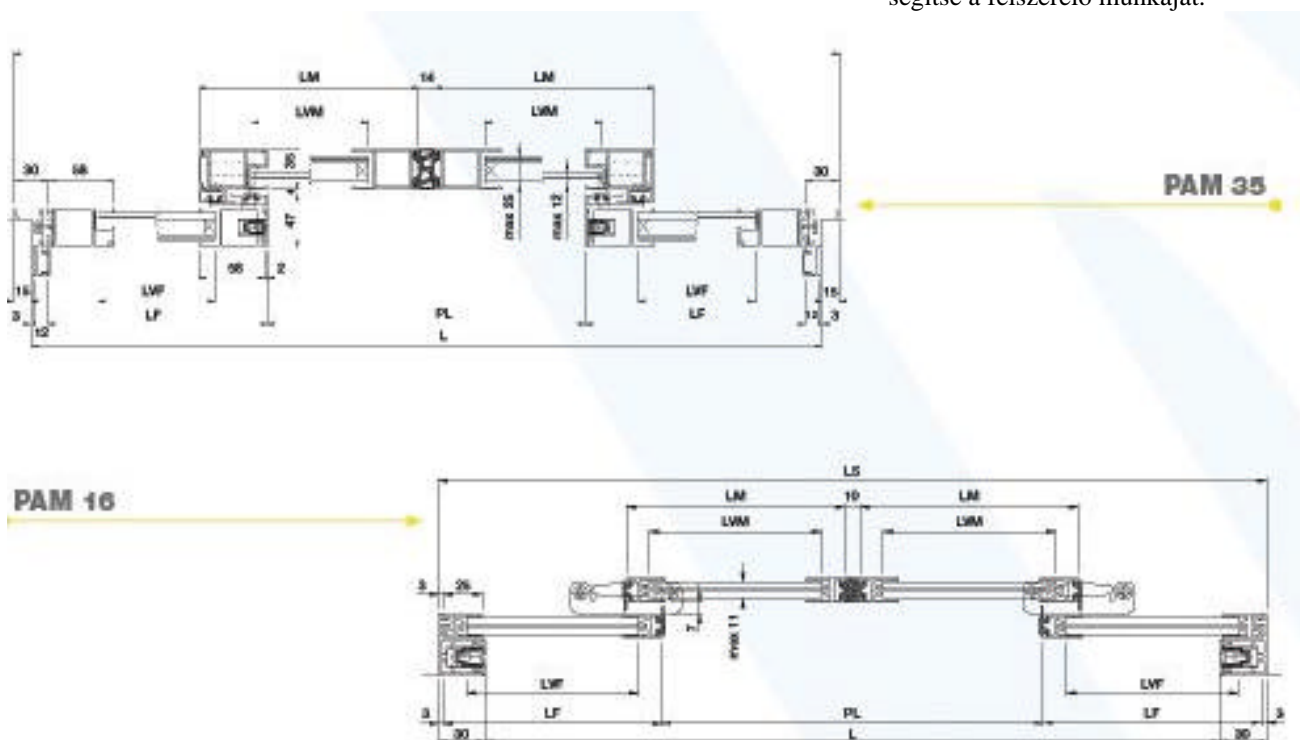

PAM16

A Pam16 sorozatú alumínium profilrendszer még kisebb és könnyebb, a Pam35 sorozatot jellemző erő és a megbízhatóság megtartása mellett.

Egy speciális, duplán egybekapcsolódó központi tömítés biztosítja a légzárást.

Szép és áttekinthető.

Esztétikai szempontból nagyon értékes termék, amely a nagyobb üvegezett felületet, és a láthatóságot egyesíti összehangolt és harmonikus egésszé.

Kipattintható pánikrendszerek

A DITEC háromfajta kipattintható pánikrendszert kínál az automata tolóajtó szárnyaknál, nevezetesen az **ASMI**, az **ASME** és az **AST** rendszert. Az egységek alkalmazásával sok előny érhető el:

- rendkívül biztonságosak, mivel a nyitás alkalmával leválasztják az elektromos áramot
- állandóan üzemkészek, mivel csak mechanikus működtetésűek
- állandóan a lehetséges maximális áthaladó nyílást biztosítják, lehetővé téve az emberek gyors eltávozását a területről.

ASMI és az **ASME**: a mozgó szárnyakhoz használt kipattintható pánikrendszer. Az ASMI és az ASME pánikrendszer (egy függesztő és egy kipattintható darabból álló) alumínium profilokból készített egység, amelyek eloxált vagy a felerősítéssel egyező színre festett porszórt kivitelben készíthető. Pánikhelyzet alkalmával elegendő a menekülési irányba megnyomni a mozgószárnyakat, függetlenül attól, hogy éppen milyen helyzetben álltak; ezzel elérhető maguknak a teljes mozgó ajtószárnyaknak a kinyitása. Az ASMI rendszer csak a működtető szerkezettel ellentétes oldalra nyitható mozgószárnyakhoz míg az ASME rendszer a működtető szerkezettel megegyező oldalra nyitható mozgó- szárnyakhoz alkalmazható.

Mivel az ASMI és az ASME rendszerek a legkülönbözőbb kapcsolódó igényeket kielégítik, rendelkeznek a TÜV típus alkalmazhatósági engedéllyel, így **VÉSZKIJÁRATKÉNT** használhatóak a fenti jóváhagyás korlátain belül.

AST: az egyesített kipattintható pánikrendszer.

Az AST egység egy olyan rendszer, amelyik a mozgó és a fix tolóajtó szárnyak kipattintását teszi lehetővé. Ugyanazokat az ASMI/ASME alapegységeket használja a mozgószárnyak nyitásához, miközben két csapon (alul és felül) forgó rendszert és bepattanó gumiütközőket használ a fix szárnyakhoz. A felerősítő keretrendszerrel körben rögzített speciális „gumitömítés” biztosítja a légzárást; emellett a mozgó és a fix szárnyak összekapcsolódásával úgy alakították ki, hogy megelőzhető legyen a kívülről történő megnyitás. Pánikhelyzet alkalmával elegendő a menekülési irányba megnyomni az ajtószárnyat/ajtószárnyakat függetlenül attól, hogy éppen milyen helyzetben álltak; ezzel elérhető maguknak a (mozgó és a fix) ajtószárnyaknak a kinyitása. Mivel az AST rendszer a legkülönbözőbb kapcsolódó igényeket kielégíti, rendelkezik a TÜV típus alkalmazhatósági engedéllyel, és ezért **VÉSZKIJÁRATKÉNT** használható a fenti jóváhagyás korlátain belül.

AST egységgel ellátott automata tolóajtó vészhelyzet alkalmával

Automata tolóajtó a normál üzemi állapotban



AST:
Beépített, kipattintható szárnyú pánikrendszer (mozgó és fix szárnyak)



Tartozékok és kiegészítő egységek

Miniaturizált fotocellák: erősítő, adóegység, vevőegység, 7 m érzékelési sáv

Kulcsos kapcsoló, húzókapcsoló, vészleállító, mechanikus / Pneumatikus könyökkapcsoló

Ajtószárnyat záró egység kézi lazítókarral, pánikos és pánik nélküli kivitelben

Mechanikai műveletek programkapcsolója
Kulcsnélküli és kulcsos változat

Elektronikus többfunkciós programkapcsoló a belépést vezérlő speciális biztonsági funkciókkal

Egy- vagy kétirányú mikrohullámú **mozgásérzékelők**

Aktív és passzív infravörös **mozgásérzékelők**

Különbféle méretű **taposószőnyegek**

Asztalra szerelhető és süllyesztett szerelésű nyomógombpanelek



Mikrohullámú és infravörös mozgásérzékelők

Fotocellák

Taposószőnyegek

Nyomógomb panelek

Műveleti programkapcsolók

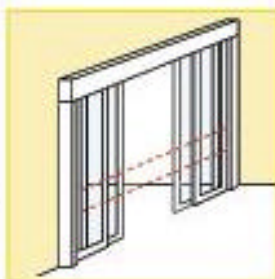

Szabványok: a DITEC automata rendszerek mindegyike CE lajstromozott rendszer, amelyet a 89/392/CEE Gépészeti Előírásokban, a 89/336/CEE Összeegyeztetési Előírásokban, valamint a 73/23/CEE Törpefeszültségű Előírásokban rögzített biztonsági elvárásoknak megfelelő módon terveztek és alakítottak ki.

A DITEC S.p.A. fenntartja magának a jogot arra, hogy a szerelés és a termékfejlesztés érdekében bármilyen módosítást minden előzetes értesítés nélkül végrehajthasson.

**Egy tipikus összeállítás
Egy automata tolóajtó összeállítási rajza.
Vezetékezési előírások.**

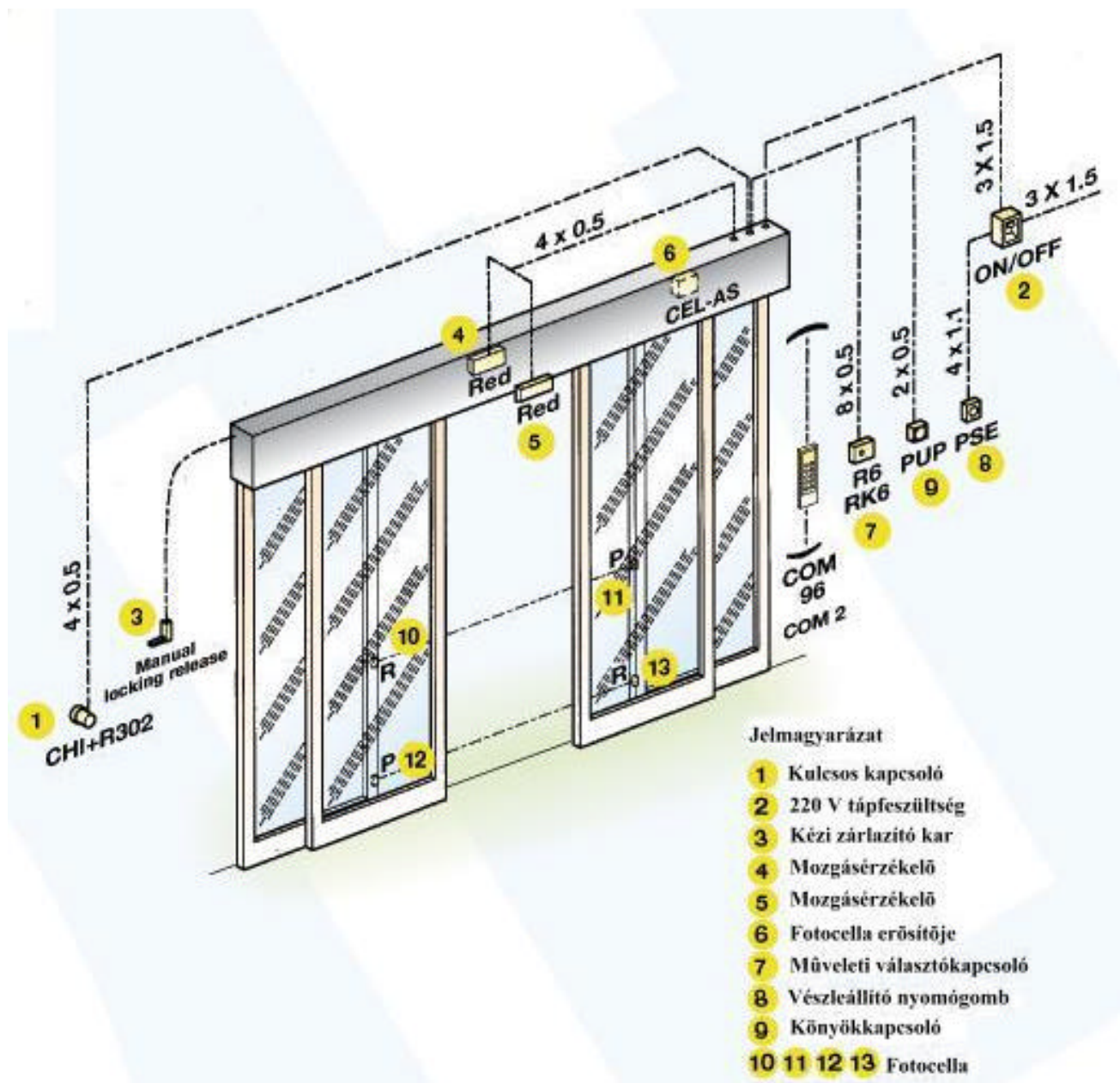

Szerelési példa az automata tolóajtó működtető szerkezetére (operátorra)

_____ típusú (helyzetérzékelős) végálláskapcsoló-
elektromechanikus működtető rendszerrel kell ellátni, amelyik
szerkezet a DITEC S.p.A. cég „intelligens” módon lekezeli az össze
Automatikus Ajtó Részleges által ajtómozgatási műveletet.
gyártott automatikus tolóajtókhoz. Az operátort el kell látni egy olyan
A motor úgy kell felszerelni és beépített biztonsági egységgel,
kivezetékezní, hogy képes legyen akár 220 V AC-ről, akár 24 V DC-ről
amelyikkel elkerülhető az ajtószárny
üzemelní. Az automata elektronikus mozgása közben, bármilyen akadállyal
vezérlő kártyáját mikroprocesszoros történő ütközés.
logikai egységgel és olyan enkóderes Az automata rendszer operátora az

_____ alábbi méretekkal rendelkezik:

_____ . Az operátort úgy kell felszerelni, hogy hálózatkimaradás esetében lehetővé váljon az ajtószárny kézi nyitása és zárása Az operátort kifejezetten elektromechanikus részegységekből kötelező összeállítani, ezért tilos bármilyen részben, vagy teljesen hidraulikus vagy pneumatikus rendszerrel együtt szerelni.



DITEC S.p.A. gyár és irodák: CARONNO P.LLA - VA
Gyár: QUARTO D'ALTINO - VE



ISO 9001
Cert. n° 0957/0

www.ditec.hu

PA logo a DITEC S.p.A. tulajdona

