

**Hőhidmentes kültéri ajtók
többcélú ajtókként és biztonsági ajtókként**



Funkciós ajtók intézményi környezethez

Erős beltéri ajtók

Biztonságos lakásbejárati nyílászárók (T30 / RC 2)

Teljes felületen üvegezett irodaajtók

Hőhidmentes kültéri ajtók







| | |
|------------------------------------|----|
| A Hörmann márkaminőség | 4 |
| Hörmann beltéri és kültéri ajtók | 6 |
| ZK beltéri ajtó | 8 |
| OIT beltéri ajtó | 10 |
| WAT tűzgátló és biztonsági ajtó | 12 |
| AZ 40 beltéri ajtó | 14 |
| ES 50 beltéri ajtó | 16 |
| TC 80 kültéri ajtó | 18 |
| MZ Thermo kültéri többcélú ajtó | 20 |
| KSI Thermo kültéri biztonsági ajtó | 22 |
| Színek és dekorfelületek | 24 |
| Opcionális kialakítások | 25 |
| Méretezés / szabványos méretek | 28 |
| Hörmann termékprogram | 34 |

* Akár 30 %-kal jobb hőszigetelés a szokványos többcélú és biztonsági ajtókhöz képest.

Bal oldali kép:
OIT beltéri ajtó bükk felülettel és nemesacél tokkal

Az ábrázolt színek és felületek nyomdatechnikai okokból eltérhetnek a valóságtól.

Törvényileg védve. Utánnymás, akár kivonatolva is,
csak az engedélyünkkel lehetséges. A változtatások jogát fenntartjuk.

A Hörmann márkaminőség

A legnagyobb biztonság és megbízhatóság érdekében



A hipoltsteini Keller & Kalmbach GmbH, Hörmann termékekkel

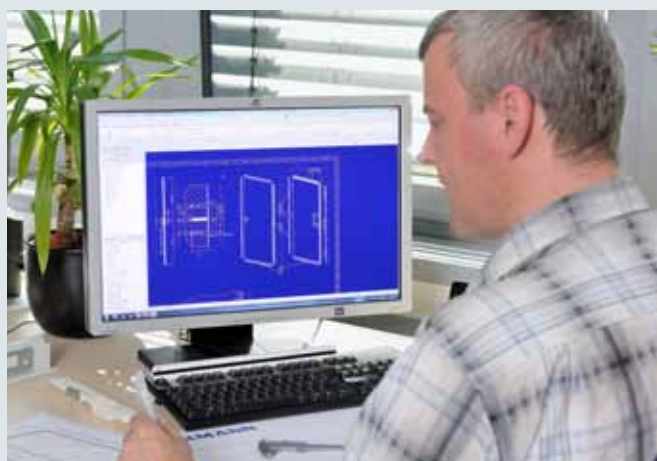

Saját termékfejlesztés

A funkció és biztonság tekintetében folyamatosan növekvő és változó követelmények épp a mozgatható építési elemeknél, mint például a kapuknál és ajtóknál igényelnek állandó konstrukciós és felszereltségbeli fejlesztéseket, javításokat. Szakképzett fejlesztési csoportunk folyamatosan bizonyítja magas szintű hozzáértését.



Magas színvonalú gyártás

A Hörmann cég a legmodernebb gyártási technikát alkalmazza specializált gyáraiban. A számítógép által vezérelt megmunkálás mérettartó ajtóelemeket és minden vasalat tökéletes illeszkedését garantálja.



A kapuk, ajtók, acéltokok és meghajtások vezető európai gyártójaként a magas termék- és szolgáltatási minőség mellett kötelezzük el magunkat. Ezzel a nemzetközi piacon mi teremtjük meg a standardokat.

A specializálódott gyáregységek olyan építési elemeket fejlesztenek és gyártanak, melyek kitűnnek minőségükkel, működési biztonságukkal és hosszú élettartamukkal.

A fontosabb gazdasági régiókban való jelenléttel erős, jövőbemutató partnerei vagyunk az intézményeket és ipari létesítményeket építő cégeknek.



Tartóssági termékteszt

A Hörmann saját vizsgálóközpontjában az összes ajtó tesztelésre kerül a klímaviselkedés, a légáteresztés, a csapóesővel szembeni tömítettség és a tartós működés szempontjából. Ezek az átfogó vizsgálatok biztonságot adnak Önnek, mert sok éven keresztül szavatolják – évenkénti karbantartást feltételezve – az ajtók tökéletes működőképességét.



Hozzáértő tanácsadás

Tapasztalt, ügyfélcentrikus szakemberek állnak az Önök rendelkezésére a tervezéstől kezdve a műszaki felvilágosításokon keresztül az átadásig.

Tapasztalattal rendelkező Hörmann-szerelők és szakképzett személyzet garantálja ajtóelemeink szakszerű beszerelését.

Tartósan a jövő építkezéseihez gyártva

ZK / OIT beltéri ajtók és WAT lakásbejárati ajtók



A fenntarthatóság az ift Rosenheim intézet által dokumentálva és igazolva

A Hörmann cég a ZK / OIT beltéri acélajtók és a WAT lakásbejárati ajtó fenntarthatóságát a rosenheimi Ablaktechnikai Intézet (ift) által, ISO 14025 szabvány szerint kiállított, környezetvédelmi terméknnyilatkozattal (EPD)* igazoltatta.

A vizsgálat alapjául az ift Rosenheim GmbH által kiadott PCR-TT-0.1. sz. „Ajtók és kapuk Termékkategóriai Szabályai” (Product Category Rules – PCR) szolgáltak.

A környezetet óvó gyártás a DIN ISO 14040 / 14044 szerinti ökoegyensúly által az összes ajtóra igazolva lett.

Tartós gyártású Hörmann multifunkciós ajtók

- **Környezetkímélő gyártás**
PI. gyári oldószer nélküli porszórt bevonat, amelyen a helyszínen számos csekély VOC-tartalmú (VOC = illékony szerves vegyület) lakkal vagy alapozással végső felületkezelés végezhető.
- **Helyi nyersanyagok**
A beépített nyersanyagok nagy része Németországból és Közép-Európából származik.
- **Hosszú élettartamú, kevés karbantartást igénylő termék**
Működési teszt révén bevizsgálva

Fenntarthatóságra törekvés a Hörmann szaktudásával

A Hörmann cégnek nagy tapasztalata van, hiszen számos fenntartható építésű épülethez szállította termékeit. Ezzel a know-how-val támogatjuk az Ön terveit is. Ön számára további előny, hogy minden projektmegbízás esetén a Leed-tanúsítványhoz szükséges adatok automatikusan rendelkezésre állnak.

breeam



DGNB[®]

Deutsche Gesellschaft für Nachhaltiges Bauen e.V.
German Sustainable Building Council



Hörmann beltéri és kültéri ajtók

A sokféleség az erősségünk



Erős beltéri ajtók

A ZK beltéri ajtókat a sokoldalúságuk miatt évtizedek óta használják irodákban és intézményekben. Masszívak, alaktartóak és strapabíróak. Az OIT beltéri ajtók az iparban, a kereskedelemben, a hivatalokban, az iskolákban és a laktanyákban jelenlévő kemény mindennapi igénybevételhez lettek kifejlesztve. A felhasználási területtől és a követelményektől függően különböző betéteket is kínálunk az ajtókhöz.



Biztonságos lakásbejárati ajtók

A Hörmann tűzgátló és biztonsági WAT ajtó a helyes választás pl. társasházak lakásbejárati nyílászárójának. Ezek az erős acélajtók az alapkitételben biztonsági és tűzgátló felszereltséggel rendelkeznek és ezzel a lakók számára az intézmények biztonságának érzetét nyújtják. A szín- és kialakítási variációk biztosítják, hogy az ajtó minden egyedi igénynek is megfeleljen.



Teljes felületen üvegezett irodaajtók

Az elegáns és filigrán, de stabil AZ 40 és ES 50 alumínium beltéri ajtókat az előkelő beltéri kialakításokhoz ajánljuk, pl. irodákhoz és igazgatóságokhoz. Az ajtók megjelenése harmonikusan illeszthető a belső architektúrához. A nagyfelületű üvegezés világos, barátságos atmoszférát biztosít. Ezek az alumíniumajtók megfelelnek az igényes beltéri ajtókkal szemben támasztott minőségi és kialakítási követelményeknek.



Hőhídmentes kültéri ajtók

Az energiaköltségek minimalizálása napjainkban talán fontosabb tényező, mint valaha is volt. Ezt figyelembe véve igen ajánlott az MZ Thermo kültéri ajtó használata. Ez a hőhídmentes ajtóval, tokkal és körbefutó aljzattömítéssel rendelkező többcélú ajtó, a szokványos többcélú ajtókhöz képest, akár 30 %-kal jobb hőszigetelést tesz lehetővé. Különösen biztonságos kültéri nyílászáróként ez az ajtó szerkezet RC 2 kivitelben, KSI Thermo ajtóként kapható. A világos és reprezentatív bejáratokhoz a TC 80 keretszerkezetes, teljes felületen üvegezett ajtó ajánlott.

ZK beltéri ajtó

Igazoltan kedvező árú megoldás

1- és 2-szárnyú

Ajtólapként vagy ajtóelemként

A ZK ajtók egyszerűen felakasztható ajtólapként vagy komplett, beépítésre kész ajtóelemként kaphatók.

Ajtólap

Az ajtólapot beépített zárral és galvanizált horganyozású V 0020 pántfelsőkkel, melyek fixen a merevítőbetétekbe vannak csavarozva, de kilincsgarnitúra nélkül szállítjuk.

Ajtóelem

Az ajtólap kilincsgarnitúrával és alapkivitelben 1,5 mm vastag horganyzott és porszórt fehér (RAL 9016) színű acéllemezből készült speciális saroktokkal van felszerelve.

Tokok felszereltsége

A tok egy 3-oldali PVC tömítőprofilal, felhegesztett pántalsókkal és tiplis falazófülekkel rendelkezik.

A ZK ajtólapok felszerelhetők meglévő szabványos tokokra, és természetesen minden Hörmann acéltokra (melyek elő vannak készítve V 8000 sorozatú pántokhoz).

Az ajtólap max. 20 mm-rel rövidíthető

Alul az ajtólap egy megfelelő fűrész segítségével lerövidíthető, ami pl. felújításnál lehet hasznos.



1 A strapabíró ajtólap: alaktartó, nincs vetemedés

A jobb stabilitás érdekében a sűrű papír rácsbetét teljes felületen az acéllemezhöz van ragasztva.

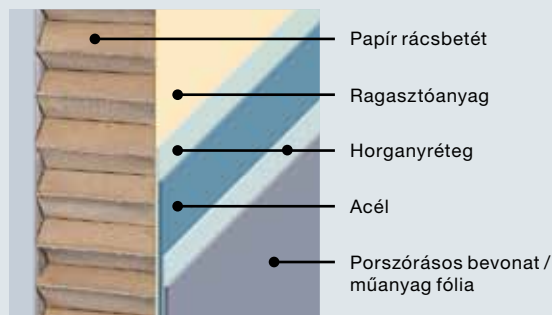

Kép:
ZK beltéri ajtó porszórt szürke (RAL 7040) színű alapozással, fehér rozettás garnitúrával (egyedi felszereltség)



2 Toktömítés

Az ajtólap szerkezetének és a tok tömítésének köszönhetően a Hörmann ZK ajtók a zaj és a hideg ellen is védenek.



3 Pántfelsőrész

erősen az ajtólapban lévő erősítéshez van csavarozva, lehetséges a jobbos-balos felhasználás.



4 Váltós bevésőzár

A zár elő van készítve hengerzár fogadásához (kulcsközép-méret 55 mm) és teljesíti a DIN 18251 szabvány követelményeit. A felszereltség része a műanyag zárnyelv és az acélrezes, a szakállas zárbetét, valamint a kulcs. Kívánságra a zár akár hengerzárbetéttel is szállítható.



Vastagfalcos

Ajtólapvastagság 40 mm



Főfunkció

Beltéri ajtó

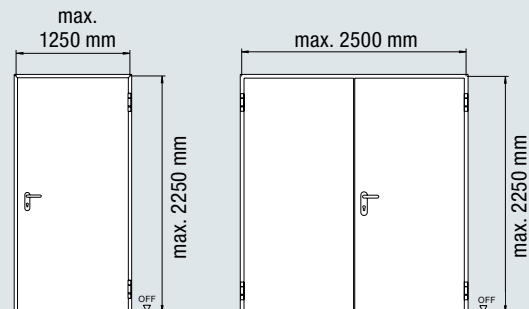

Beltéri ajtó

Ajtólap

Lemezvastagság

Falckialakítás

Teljesítmény jellemzők

Igénybevételi csoport

Klímaosztály

Hőszigetelés U_D

Hanggátlás

ZK

40 mm

0,6 mm

Vastagfalcos

S

III

2,1 W/(m²·K)*

25 dB*

*1-egyszárnyú saroktokos és üvegezés nélküli ajtóknál

Kiegészítő felszerelések

| | |
|--------------------------------|-----------|
| Színek és dekorfelületek | 24. oldal |
| Opcionális kialakítások | 25. oldal |
| Méretezés / szabványos méretek | 28. oldal |

1-szárnyú ZK

| Mérettartomány | Szélesség | Magasság |
|----------------------------------|------------|-------------|
| Névleges méret (Rendelési méret) | 500 – 1250 | 1500 – 2250 |
| Szabad átjáróméret* | 434 – 1184 | 1468 – 2218 |

2-szárnyú ZK

| Mérettartomány | Szélesség | Magasság |
|----------------------------------|-------------|-------------|
| Névleges méret (Rendelési méret) | 1500 – 2500 | 1500 – 2250 |
| Szabad átjáróméret* | 1434 – 2434 | 1468 – 2218 |

* 90°-os nyitásszögnél a kilincsek és fogantyúk figyelembevétele nélkül

Minden méret mm-ben

OIT beltéri ajtó

Erős, alaktartó intézményi beltéri ajtó

1- és 2-szárnyú

Ajtólapként vagy ajtóelemként

Az OIT ajtók egyszerűen felakasztható ajtólapként vagy komplett, beépítésre kész ajtóelemként kaphatók.

Ajtólap

Az ajtólapot beépített zárral és galvanizált horganyzású V 0026 WF pántfelsőkkel, melyek fixen a merevítőbetétekbe vannak csavarozva, de kilincsgarnitúra nélkül szállítjuk.

Ajtóelem

Az ajtólap kilincsgarnitúrával és alapkivitelben 1,5 mm vastag horganyzott és porszórt fehér (RAL 9016) színű acéllemezből készült speciális saroktokkal van felszerelve.

Tokok felszereltsége

A tok 3-oldali EPDM-tömítéssel, felhegesztett pántalsókkal és tiplis falazófülekkel rendelkezik. Az ajtó kapható sarok- és befoglalótokkal, valamint blokktokkal is, de akár a már meglévő szabványos, ill. bármelyik Hörmann acéltokra is felszerelhető.

1 Acél és fa jól kombinálva: különösen erős ajtólap háromféle betétvariációval



Hosszlyukfuratolt forgácslap betét (standard)

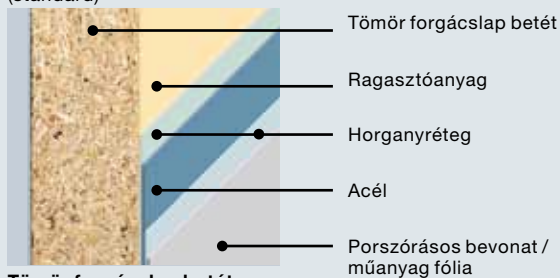

Tömör forgácslap betét (kívánságra) a jobb hanggátlás érdekében

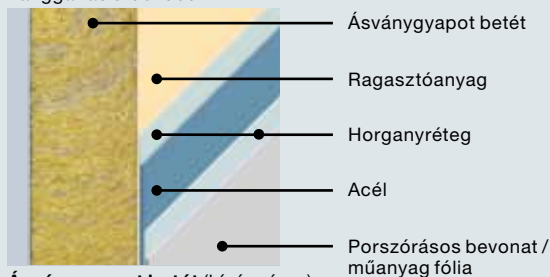

Ásványgyapot betét (kívánságra) a jobb hőszigetelésért



Kép:
OIT ajtó porszórt fehér (RAL 9016) színű alapozással, alumínium kilincsgarnitúrával (egyedi felszereltség)

2



3-részes pántok, horganyzott (standard).



Három dimenzióban állítható pántok, matt krómozott (opcionális)

Választás szerinti rendszerű ajtópántok

Az ajtó alapkitételben karbantartásmentes, 3-részes pántokkal rendelkezik, de opcionálisan három dimenzióban állítható VX-pántokkal is kapható.

3



Váltós bevésőzár

A zár elő van készítve hengerzár fogadásához (kulcsközép-méret 55 mm) és teljesíti a DIN 18251 szabvány követelményeit. A felszereltség része a műanyag zárnyelv és az acélretesz, a szakállas zárbetét, valamint a kulcs. Kívánságra a zár akár hengerzárbetéttel is szállítható.



Vastagfalcos

Ajtólapvastagság 40 mm



Főfunkció

Beltéri ajtó

dB

Kiegészítő funkciók

Hanggátló

MSZ EN 20140 üvegezés nélküli, süllyeszthető padló tömítéssel

RC 2

Betörésgátló

RC 2

MSZ EN 1627

max. 1250 x 2250 mm

- Több pontos reteszelés 2 kiegészítő acélretesszel
- Felfúrásvédett hengerzárbetét, DIN 18254, PZ-3-BS, 3 kulccsal és pótkulcs készítéséhez biztonsági igazolással
- Alumínium váltógarnitúra DIN 18257 szerint, rövidcímkés (ES 1 osztályú) és kihúzás ellen védett.
- 1 db biztonsági acélcsap

Kiegészítő felszerelések

| | |
|--------------------------------|-----------|
| Színek és dekorfelületek | 24. oldal |
| Opcionális kialakítások | 25. oldal |
| Méretezés / szabványos méretek | 28. oldal |

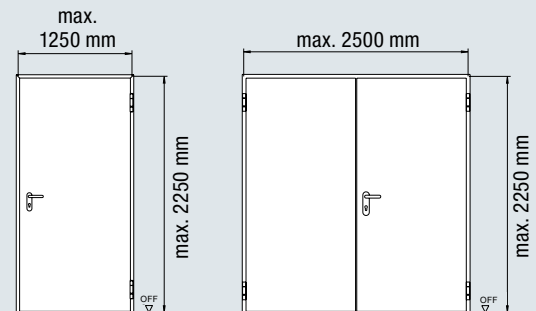

Beltéri ajtó

Ajtólap

OIT

40 mm

Lemezvastagság

0,8 mm

Falckialakítás

Vastagfalcos

Kiegészítő funkciók / teljesítmény-tulajdonságok

Igénybevételi csoport

S

Klímaosztály

III

Hőszigetelés U_p

hosszlyukfuratolt forgácslap betéttel

2,5 W/(m²·K)*

tömör forgácslap betéttel

2,5 W/(m²·K)*

ásványgyapot-betéttel

1,7 W/(m²·K)*

Hanggátlás

(süllyeszthető padló tömítés esetén)

hosszlyukfuratolt forgácslap betéttel

32 dB*

tömör forgácslap betéttel

38 dB*

ásványgyapot-betéttel

32 dB*

* 1-szárnyú saroktokos és üvegezés nélküli ajtóknál

| | 1-szárnyú OIT | |
|----------------------------------|---------------|-------------|
| Mérettartomány | Szélesség | Magasság |
| Névleges méret (Rendelési méret) | 500 – 1250 | 1500 – 2250 |
| Szabad átjáróméret* | 434 – 1184 | 1468 – 2218 |
| | 2-szárnyú OIT | |
| Mérettartomány | Szélesség | Magasság |
| Névleges méret (Rendelési méret) | 1500 – 2500 | 1500 – 2250 |
| Szabad átjáróméret* | 1434 – 2434 | 1468 – 2218 |

* 90°-os nyitásszögnél a kilincsek és fogantyúk figyelembevétele nélkül

Minden méret mm-ben

WAT tűzgátló és biztonsági ajtó

A biztonságos lakásbejárati nyílászáró

1-szárnyú

Ajtóelem

A WAT ajtókat teljesen, beépítésre kész ajtóelemként szállítjuk. A szendvicspaneles ajtólap horganyzott, 0,6 mm vastag, porszórt alapozású acéllemezből készül, mely alapkivitelben fehér (RAL 9016) színű. Az alapkivitel részeként adott süllyeszthető padló tömítés révén a WAT ajtó megfelel a II. hanggátlási osztálynak.

Tokok felszereltsége

A tok 3-oldali tűzgátló profillal, a 3D pántok számára hátulról behegesztett fogadótáskákkal és tiplis falazófülekkel van felszerelve.

A tűzgátló és biztonsági WAT ajtó kőműves falhoz való sarok- és befoglalótokkal, valamint nyílásba építéshez blokkokkal kapható.

1 Erős ajtólap: a megbízható biztonságért és tűzgátlásért



Kép:
WAT ajtó porszórt fehér (RAL 9016) színű
alapozással, alumínium kilincsgarnitúrával

ÚJ:

II. hanggátlási osztály az alap kivitelhez járó süllyeszthető padló tömítésnek köszönhetően

2

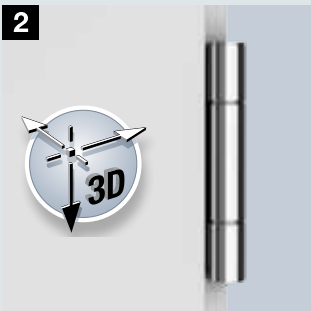

3D-pántok

Az ajtó három dimenzióban állítható pántokkal (1 rugós pánt, 1 konstrukciós pánt) rendelkezik.

3



3 masszív acélcsap

gyakorlatilag lehetetlenné teszi a pántoldal felőli kiemelést.

4



Több ponton záródó zár

A zárhoz egy alumínium biztonsági váltógarnitúra (DIN 18257 szerint ES 1 osztályú) tartozik. Kívánságra akár szálcsiszolt nemesacél garnitúrával és felfúrás ellen védett hengerzárral (DIN 18252 PZ-2-BS) is szállítható, beleértve a 3 acélnyelvet és a 2 horgas reteszt is.



Vastagfalcos

Ajtólapvastagság 40 mm

Főfunkciók

Tűzgátló

T30

RC 2

RC 2 betörésgátló kivitelben

(bevizsgálva a pánt- és a pántellenes oldal is)



Beltéri ajtó

Kiegészítő funkció

(Megfelelő felszereltség esetén)

RS

füstgátló

Kiegészítő felszerelések

| | |
|--------------------------------|-----------|
| Színek és dekorfelületek | 24. oldal |
| Opcionális kialakítások | 27. oldal |
| Méretezés / szabványos méretek | 29. oldal |

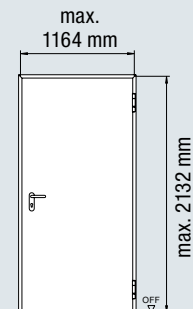

Tűzgátló- és biztonsági ajtó

WAT

| | |
|----------------------------------|---------------------------|
| Ajtólap | 40 mm |
| Lemezvastagság | 0,6 mm |
| Falckialakítás | Vastagfalcos |
| Teljesítmény jellemzők | |
| Igénybevételi csoport | S |
| Klímaosztály | III |
| Hőszigetelés U_D | 1,8 W/(m ² ·K) |
| Hanggátlás | 38 dB |
| Hanggátlási osztály | II |
| Tartós működőképesség vizsgálata | C5 osztály |

| Mérettartomány | WAT | |
|----------------------------------|------------|-------------|
| | Szélesség | Magasság |
| Névleges méret (Rendelési méret) | 625 – 1164 | 1964 – 2132 |
| Szabad átjáróméret* | 561 – 1100 | 1932 – 2100 |

* 90°-os nyitásszögnél a kilincsek és fogantyúk figyelembevétele nélkül

Minden méret mm-ben

AZ 40 beltéri ajtó

Teljes felületen üvegezett irodaajtó modern architektúrához

1-szárnyú

Ajtólapként vagy ajtóelemként

Az AZ 40 ajtók egyszerűen felakasztható ajtólapként vagy komplett, beépítésre kész ajtóelemként kaphatók.

Ajtólap

Az ajtólapot beépített zárral és galvanizált horganyzású pántfelsőkkel szállítjuk.

Ajtóelem

Új épületekbe a komplett ajtóelemet ajánljuk, a Hörmann DIN 18111 szerinti széles körű termékprogramjából az Ön ízlése szerint választott tokkal.

Tokok felszereltsége

A tok 1,5 mm vastag, horganyzott finomlemezéből készül, világosszürkére alapozva (RAL 7035). A szállítási csomag része a 3-oldali tömítőprofil és a rögzítőanyagok.

A tok szállítható saroktokként tégl-, beton- és gázbeton falhoz vagy befoglalótokként tégl-, beton-, gázbeton és gipszfalhoz, valamint szerelt falakhoz.



Az elegáns, stabil ajtólap

Az extrudált alumíniumprofilokból készült karcsú keretszerkezet elegáns megjelenésű.

A masszív sarokkötéseknek köszönhetően az AZ-ajtók nagyon stabilak. Az egzakt sarokillesztések és a Softline üvegezőlécek a még szebb megjelenést szolgálják.



A minőségi zár

A hengerzárbetéthez előkészített, DIN 18251 szabvány 3. osztálya szerinti bevésőzár (kulcsközépmérete 55 mm).

Műanyag zárnyelvvél, acél retesszel és sárgaréz színűre festett zártalppal, szakállas betéttel és hozzávaló kulccsal. Kívánságra akár hengerzárbetéttel is (a képen nemesacél zártalppal).



Kép:

Az ajtólap magassfényű porszört alapozású, a tok a helyszínen lett lefestve antracitszürke (RAL 7016) színre, alumínium kilincsgarnitúrával (egyedi felszereltség)

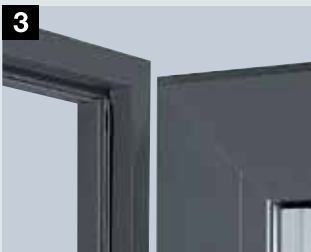

3 Csúcsminőségű tömítések
Az AZ 40 ajtó alapkivitelben körbefutó EPDM üvegfalc-tömítéssel és a szárnybetétekben Softline üvegezőlécekkal rendelkezik. Az ajtóelem kiegészítésként 3-oldalon körbefutó EPDM toktömítéssel van felszerelve, és opcionálisan süllyeszthető padlótömítéssel is kapható.



Horganyzott acél

V2 A nemesacél

Választás szerinti pántrendszer

Az ajtólapot alapkivitelben már felcsavarozott, horganyzott V 0026WF pántfelsőrészrel szállítjuk. Az ajtólap és a tok elő van készítve a V 8000 WF / V 9000WF pántrendszerekhez. Kívánságra más pántrendszerek is kaphatók.



5 Esztétikus külső
A Roundstyle tokkal és Globus pánttal ellátott AZ-ajtók rendkívül szépek.



Keretszerkezet
Ajtólapvastagság 40 mm



Főfunkció
Beltéri ajtó

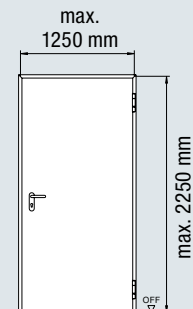

| Beltéri ajtó | AZ 40 |
|-----------------------------|-----------|
| Profilrendszer | Alumínium |
| Ajtólap | 40 mm |
| Nézeti szélesség | |
| Pántellenes oldal | 105 mm |
| Pántoldal | 130 mm |
| Szerkezeti vastagság | 40 mm |
| Lábzatmagasság | 150 mm |

Kiegészítő felszerelések

| | |
|--------------------------------|-----------|
| Színek és dekorfelületek | 24. oldal |
| Opcionális kialakítások | 26. oldal |
| Méretezés / szabványos méretek | 30. oldal |

| | AZ 40 | |
|--|------------|-------------|
| Mérettartomány | Szélesség | Magasság |
| Névleges méret (Rendelési méret) | 750 – 1250 | 1875 – 2250 |
| Szabad átjáróméret* | 671 – 1171 | 1843 – 2218 |

* 90°-os nyitásszögnél a kilincsek és fogantyúk figyelembevétele nélkül

Minden méret mm-ben

ES 50 beltéri ajtó

Teljes felületen üvegezett irodaajtó,
akár a teljesen üvegezett válaszfalakba is beépíthető
1- és 2-szárnyú, oldalvilágítók, felülvilágítók

Mint komplett ajtóelem

Az ES 50 ajtók komplett, beépítésre kész ajtóelemként vagy oldal- és felülvilágítóval kombinált egyedi üvegezett elemként kaphatók.



Elegáns, stabil ajtólap

Az extrudált alumíniumprofilokból egy síkot alkotó átmenetekkel készült karcsú keretszerkezet elegáns megjelenésű. A masszív sarokkötéseknek köszönhetően az ES 50 ajtók nagyon stabilak.

Válaszfalként bővíthető

Az ajtó tetszés szerint kombinálható oldalvilágítókkal és felülvilágítókkal. Így pl. akár egy komplett üvegezett elem, mint az egyes irodák válaszfala is létrehozható.

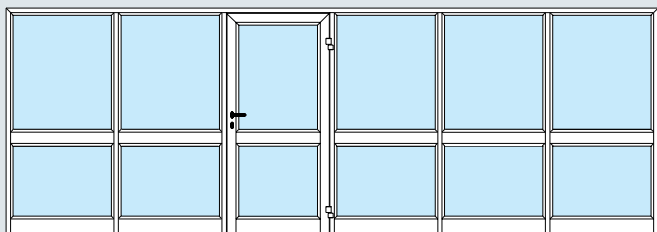

101 jelű motívum keresztosztóval és oldalvilágítókkal

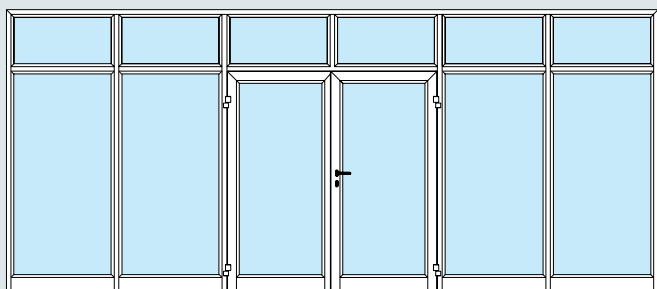

102 jelű motívum oldalvilágítókkal és felülvilágítókkal



Kép:
Ajtószárny és tok magassfényű világosszürke (RAL 7035) színű porszórt alapozással, azonos színű kilincsgarnitúrával (egyedi felszereltség)

2



Állítható pántok

A három dimenzióban állítható pántok révén az ES 50 ajtó optimálisan beállítható, könnyen és halkán záródik.

3



A minőségi zár

Az ajtó DIN 18251 3. osztály szerinti, hengerzárfuratos (kulcsközép-méret 40 mm) váltós bevésőzárral, műanyag zárnyelvvel, acélretesszel, valamint sárgaréz színűre festett zártalppal, szakállas zárbetéttel és hozzávaló kulccsal van felszerelve. Kívánságra a zár akár hengerzárbetéttel is szállítható.



Keretszerkezet
Ajtólapvastagság 50 mm



Főfunkció
Beltéri ajtó

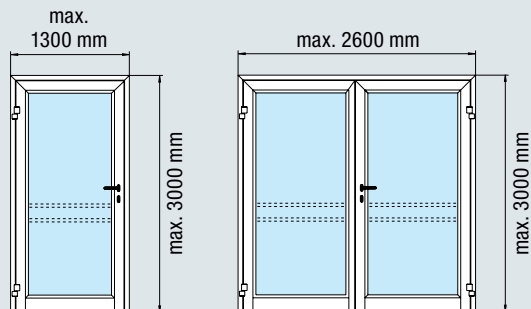

100 jelű motívum
101 jelű motívum
keresztosztóval

102 jelű motívum
103 jelű motívum
keresztosztóval

| Beltéri ajtó | ES 50 |
|-----------------------------|-----------|
| Profilrendszer | Alumínium |
| Ajtólap | 50 mm |
| Nézeti szélesség | |
| Keret | 70 mm |
| Szárny | 75 mm |
| Szerkezeti vastagság | 50 mm |
| Lábazatmagasság | 150 mm |

Kiegészítő felszerelések

| | |
|--------------------------|-----------|
| Színek és dekorfelületek | 24. oldal |
| Opcionális kialakítások | 26. oldal |
| Méretezés / Méretek | 31. oldal |

| | 100 / 101 jelű motívum | |
|---|------------------------|-------------|
| Mérettartomány | Szélesség | Magasság |
| Keretkülméret (Rendelési méret) | 605 – 1300 | 1740 – 3000 |
| Szabad átjáróméret* | 421 – 1116 | 1670 – 2930 |

| | 102 / 103 jelű motívum | |
|---|------------------------|-------------|
| | Szélesség | Magasság |
| Keretkülméret (Rendelési méret) | 1335 – 2600 | 1740 – 3000 |
| Nyílószárny | 500 – 1500 | |
| Állószárny | 500 – 1500 | |
| Szabad átjáróméret* | 1107 – 2372 | 1670 – 2930 |

* 90°-os nyitásszögnél a kilincsek és fogantyúk figyelembevétele nélkül

TC 80 kültéri ajtó

Teljes felületen üvegezett kültéri ajtó a világos és reprezentatív bejáratokhoz
1- és 2-szárnyú, oldalvilágítók, felülvilágítók

Mint komplett ajtóelem

Az TC 80 ajtók komplett, beépítésre kész ajtóelemként vagy oldal- és felülvilágítóval kombinált egyedi üvegezett elemként kaphatók.



Hőhidmentes ajtószerkezet

A hőhidmentes ajtószárny és tok, valamint 2-rétegű hővédő üvegezés szolgálja a jó hőszigetelést. Opcionálisan a még jobb hőszigetelésű 3-rétegű üvegezéssel is kapható.



Hőhidmentes padlóküszöb
Az optimális hőszigetelést szolgálja a rejtett csavarozású, 80 mm széles, stabil, hőhidmentes küszöb (EV 1 ezüstszínű).



Állítható pántok
A három dimenzióban állítható pántok révén az ajtó optimálisan beállítható, könnyen és halkan záródik. Opcionálisan rejtett elhelyezésű pántokkal is kapható.

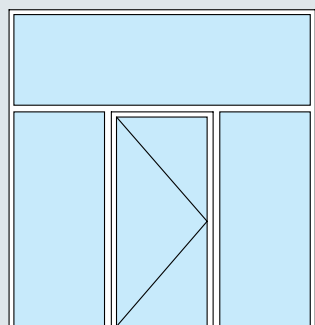

Osztott szerkezet komplett elemként

Tetszés szerinti méretű falakkal kombinálható

A TC 80 ajtók akár felülvilágítókkal és oldalvilágítókkal is kombinálhatók, és így egészen nagy méretű, teljes felületen üvegezett bejáratok is kialakíthatók.



Kép:

Ajtószárny és tok magassfényű fehér (RAL 9016) színű porszórt alapozással, fehér színű, RAL 9016 kilincsgarnitúrával



5
Biztonsági vasalatok kívül
Az alapkiviteli felszereltséghez számít a gombfogantyú és a külső biztonsági rozetták, amelyek a hengerzárbetétet védik a felfúrás és a zártörés ellen.



Keretszerkezet
Ajtólapvastagság 80 mm, hőhidmentes



Főfunkció
Kültéri ajtó



Kiegészítő funkció
WK 2 biztonsági kivitelben



6
7
8
5-ponton záródó automata zár
Ennél a több ponton záródó zárnál 3 acélhorog és 2 retesz fordul a zárlemezbe, és reteszeli az ajtót automatikusan; ez az önreteszelés mechanikusan kikapcsolható, pl. egy nappali és éjszakai funkcióval rendelkező Hörmann E-nyitó (elektromos zárellendarab) használatához.

Kiegészítő felszerelések

| | |
|--------------------------|-----------|
| Színek és dekorfelületek | 24. oldal |
| Opcionális kialakítások | 26. oldal |
| Méretezés / Méretek | 32. oldal |

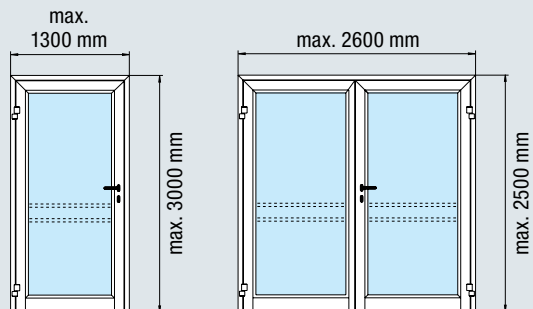

100 jelű motívum
101 jelű motívum
keresztosztóval

102 jelű motívum
103 jelű motívum
keresztosztóval

| | |
|---|---------------------------------|
| Kültéri ajtó | TC 80 |
| Profilrendszer | Alumínium |
| Ajtólap | 80 mm hőhidmentes |
| Nézeti szélesség | |
| Keret | 70 mm |
| Szárny | 75 mm |
| Szerkezeti vastagság | 80 mm |
| Lábazatmagasság | 150 mm |
| Teljesítmény jellemzők | |
| Hőszigetelés U_D | 1,4 – 1,7 W/(m ² ·K) |
| Csapóesővel szembeni tömítettség | 2A osztály |
| Légzárás | 1. osztály |
| Mechanikai szilárdság | 3. osztály |
| Viselkedés különböző klímaviszonyoknál | 1(d) / 2(e) osztály |
| Tartós működőképesség vizsgálata | 5. osztály |

| | 100 / 101 jelű motívum | |
|---|------------------------|-------------|
| Mérettartomány | Szélesség | Magasság |
| Keretkülméret (Rendelési méret) | 605 – 1300 | 1740 – 2500 |
| Szabad átjáróméret* | 391 – 1086 | 1670 – 2430 |

| | 102 / 103 jelű motívum | |
|---|------------------------|-------------|
| | Szélesség | Magasság |
| Keretkülméret (Rendelési méret) | 1335 – 2600 | 1740 – 2500 |
| Nyílószárny | 500 – 1500 | |
| Állószárny | 500 – 1500 | |
| Szabad átjáróméret* | 1047 – 2312 | 1670 – 2430 |

* 90°-os nyitásszögnél a kilincsek és fogantyúk figyelembevétele nélkül

MZ Thermo kültéri többcélú ajtó

7-szeres biztonsággal és hőhidmentes ajtólapal és tokkal
1-szárnyú



Hőhidmentes ajtólap

A teljes felületen PU keményhabbal kitöltött és hőhidmentes ajtólap akár max. 30 %-kal jobb hőszigetelést tesz lehetővé a szokványos többcélú ajtókhöz képest.



A2 hőhidmentes alumíniumtok

A hőhidmentes alumínium blokkok mind befelé, mind kifelé nyíló módon beszerelhető.



Hőhidmentes padlóküszöb

A 20 mm magas, hőhidmentes műanyag küszöb, a **körbefutó dupla tömítés** és a lábrésznél kiegészítő kefetömítés garantálja a jó tömítettséget és hőszigetelést.



3D görgős pántok

A könnyed ajtóműködés a stabil, kétrészes, három dimenzióban állítható, nemesacél megjelenésű, pántbiztosítással ellátott és díszkupakos pántoknak köszönhetően garantálható.



Kép:
TPS 021 jelű MZ Thermo fehér (RAL 9016) színre festve, Mastercarré üvegezéssel és nemesacél kilincsgarnitúrával (egyedi felszereltség)



7-pontos reteszelés

A tok zárlemezébe 1 zárretesz záródik, amely az ajtólapot erősen a tokhoz húzza. A pántoldalon lévő 3 további biztonsági csap és a 3 görgős pánt gyakorlatilag lehetetlenné teszi az ajtó kiemelését.



Zárnyelv



Zárretesz



Biztonsági csap



Vastagfalcos

Ajtólapvastagság
46 mm, hőhidmentes



Főfunkciók

Többcélú ajtó



Kültéri ajtó

Jelölve MSZ EN 14351-1 szerint

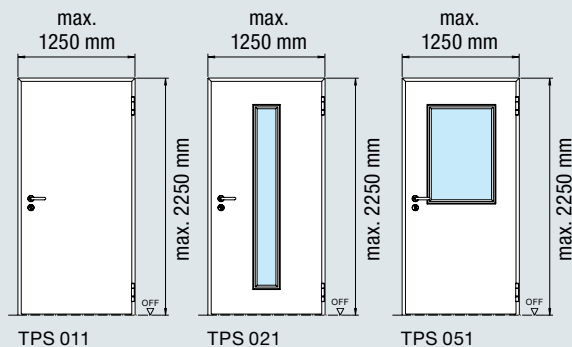

Többcélú ajtó

Ajtólap

Lemezvastagság

Falckialakítás

Teljesítmény jellemzők

Hőszigetelés U_p

| | |
|---------|---------------------------|
| TPS 011 | 1,1 W/(m ² ·K) |
| TPS 021 | 1,4 W/(m ² ·K) |
| TPS 051 | 1,5 W/(m ² ·K) |

Szélterhelés

MZ Thermo

46 mm
hőhidmentes

0,8 mm

Vastagfalcos

C3 osztály

Csapóesővel szembeni tömítettség

| | |
|---------|------------|
| TPS 011 | 4A osztály |
| TPS 021 | 2A osztály |
| TPS 051 | 2A osztály |

Légzárás

3. osztály

Mechanikai szilárdság

4. osztály

Viselkedés különböző klímaviszonyoknál

3(c) osztály

Tartós működőképesség vizsgálata

5. osztály

Ütésállóság

2. osztály

MZ Thermo TPS 011

| Mérettartomány | Szélesség | Magasság |
|---|------------|-------------|
| Keretkülméret (Rendelési méret) | 875 – 1250 | 1875 – 2250 |
| Szabad átjáróméret* | 747 – 1122 | 1791 – 2166 |

MZ Thermo TPS 021, 051

| Mérettartomány | Szélesség | Magasság |
|---|------------|-------------|
| Keretkülméret (Rendelési méret) | 875 – 1250 | 1990 – 2250 |
| Szabad átjáróméret* | 747 – 1122 | 1906 – 2166 |

* 90°-os nyitásszögnél a kilincsek és fogantyúk figyelembevétele nélkül

Minden méret mm-ben

Kiegészítő felszerelések

| | |
|--------------------------------|-----------|
| Színek és dekorfelületek | 24. oldal |
| Opcionális kialakítások | 27. oldal |
| Méretezés / szabványos méretek | 33. oldal |

KSI Thermo kültéri biztonsági ajtó

11-szeres biztonság és körben hőhidmentes 1-szárnyú



Hőhidmentes ajtólap

A teljes felületen PU keményhabbal kitöltött és hőhidmentes ajtólap akár max. 30 %-kal jobb hőszigetelést tesz lehetővé a szokványos biztonsági ajtókhöz képest.



A2 hőhidmentes alumíniumtok

A hőhidmentes alumínium blokkok befelé nyíló módon szerelhető.



Hőhidmentes padlóküszöb

A 20 mm magas, hőhidmentes műanyag küszöb, a **körbefutó dupla tömítés** és a lábresznél kiegészítő kefetömítés garantálja a jó tömítettséget és hőszigetelést.



3D görgős pántok

A könnyed ajtóműködés a stabil, kétrészes, három dimenzióban állítható, nemesacél megjelenésű, stiftbiztosítással ellátott és díszkupakos pántoknak köszönhetően garantálható.





11-pontos reteszelés

2 kónuszos forgó retesznyelv befordul, 2 kiegészítő csapzár és 1 zárretesz betolódik a tok zárlemezébe, és az ajtólapot erősen a tokhoz húzza. A pántoldalon lévő 3 további biztonsági csap és a 3 görgős pánt gyakorlatilag lehetetlenné teszi az ajtó kiemelését. További előnye: a Softlock nyelvnek köszönhetően az ajtó nagyon halkán záródik.



Vastagfalcos

Ajtólapvastagság
46 mm, hőhidmentes



Főfunkciók

Betörésgátló RC 2

(bevizsgálva a pántoldalra)



Kültéri ajtó

Jelölve MSZ EN 14351-1 szerint

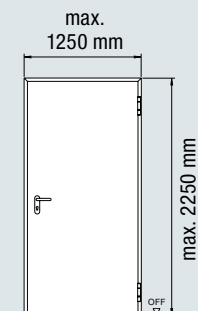

5 Csendesen záródó zárnyelv

6 Zárretesz



7 Forgónyelves reteszelés biztonsági csappal



8 Biztonsági csap

Kiegészítő felszerelések

| | |
|--------------------------------|-----------|
| Színek és dekorfelületek | 24. oldal |
| Opcionális kialakítások | 27. oldal |
| Méretezés / szabványos méretek | 33. oldal |

Biztonsági ajtó

Ajtólap

KSI Thermo

46 mm
hőhidmentes

Lemezvastagság

0,8 mm

Falckialakítás

Vastagfalcos

Teljesítmény jellemzők

| | |
|--|---------------------------|
| Hőszigetelés U_D | 1,1 W/(m ² ·K) |
| Szélterhelés | C3 osztály |
| Csapóesővel szembeni tömítettség | 4A osztály |
| Légzárás | 3. osztály |
| Mechanikai szilárdság | 4. osztály |
| Viselkedés különböző klímaviszonyoknál | 3(c) osztály |
| Tartós működőképesség vizsgálata | 5. osztály |
| Ütésállóság | 2. osztály |

| Mérettartomány | KSI Thermo | |
|---------------------------------|------------|-------------|
| | Szélesség | Magasság |
| Keretkülméret (Rendelési méret) | 875 – 1250 | 1875 – 2250 |
| Szabad átjáróméret* | 747 – 1122 | 1791 – 2166 |

* 90°-os nyitásszögnél a kilincsek és fogantyúk figyelembevételével

Minden méret mm-ben

Színek és dekorfelületek

Elébe megyünk kívánságainak

Egyedi RAL-színű***

Kívánságra az összes ajtó kapható a RAL-skála színeiben is.



Kedvező árú színek*

A Hörmann funkciós ajtók 15 kedvező árú színben*, valamint az összes RAL-színben** kaphatók. A felület csúcsminőségű porszórt alapozás (kültéri ajtóknál festés), így az különösen időjárásálló és strapabíró. A ZK és OIT beltéri ajtók szállíthatók pusztán horganyzott felülettel is.

Az összes színt a RAL-színskála szerint adtuk meg.

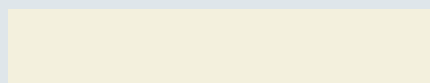

Krémfehér** // ÚJ RAL 9001



FB ILBridge** // ÚJ RAL 9007

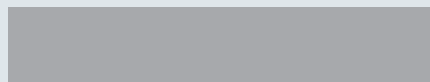

Fehéralumínium RAL 9006

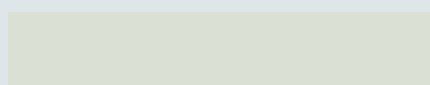

Törtfehér** // ÚJ RAL 9002

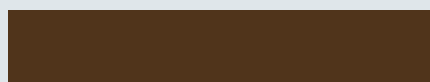

Földbarna RAL 8028



Agyagbarna RAL 8003



Szürke RAL 7040

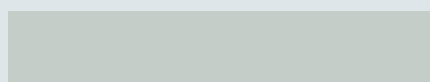

Világosszürke RAL 7035

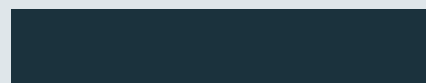

Antracitszürke RAL 7016

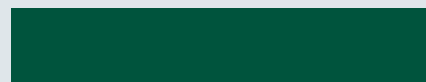

Mohazöld RAL 6005



Galambkék RAL 5014

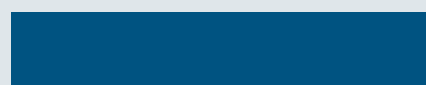

Enciánkék** // ÚJ RAL 5010



Rubinvörös RAL 3003



Tűzpiros** // ÚJ RAL 3000

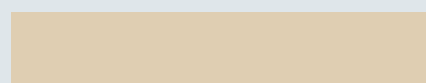

Világos elefántcsont RAL 1015

Dekorfoliás felületek*

Az ajtó természetes vagy exkluzív megjelenéséhez kínáljuk a csúcsminőségű dekorfelületeket, 9 részleteiben is valóság-hű fahatású, valamint a különösen elegáns Titan Metallic felülettel.



Golden Oak

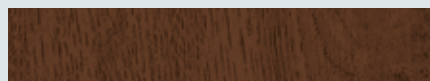

Dark Oak



Night Oak



WinchesterOak (csak MZ Thermo / KSI Thermo) // ÚJ 2014. tavaszától

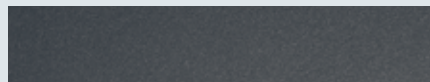

Titan Metallic CH 703 (csak MZ Thermo / KSI Thermo) // ÚJ 2014 tavaszától

Csak beltérben használt ajtókhöz

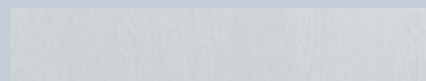

Fehér kőris



Világos tölgy



Bükk

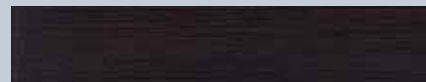

Melinga Dark

* kivéve az AZ 40, ES 50, TC 80 ajtókat

** kivéve ZK, OIT, KSI, WAT

***kivéve a WAT, MZ Thermo, KSI Thermo ajtókat

Opcionális kialakítások

ZK, OIT beltéri ajtók

Műanyag kilincsgarnitúrák

A kilincs- vagy váltógarnitúrák alapkivitelben feketék, de opcionálisan akár piros vagy fehér színben is szállíthatók.



Rövid címkes kilincsgarnitúra, PZ- / BB-furatos, fekete műanyag



Rozettás váltógarnitúra, PZ-furatos, fekete műanyag

Alumínium- / nemesacél kilincsgarnitúrák

Ugyanolyan változatokban, mint a műanyag garnitúrák, natúrszínre (F1) eloxált alumínium vagy nemesacél változatban is kaphatók.



Rövid címkes váltógarnitúra, PZ-furatos, alumínium



Rozettás kilincsgarnitúra, PZ-furatos, nemesacél

Üvegezések

- Egyrétegű biztonsági üveg (6 mm)
- Ragasztott biztonsági üveg (6 mm)
- Ornamentüveg (6 mm)
 - Mastercarré
 - Masterpoint
 - Masterligne

Üvegezőkeret

- Eloxált alumínium, E6 / EV 1
- Fa üvegszorító lécek (fadekor felületnél)
- Nemesacél (opcionális)



Körüvegezés (Ø 300 / 400 mm)



5. ábra szerinti üvegezés



6. ábra szerinti üvegezés



7. ábra szerinti üvegezés

További kialakítások

- Széleslátószögű kémlelő
- Levélbedobó nyílás
- Műanyag szellőzórács, elhelyezés alul, ill. alul és felül (435 x 85 mm)



8. ábra szerinti üvegezés



Ajtókémlelő



Szellőzórács

Opcionális kialakítások

AZ 40, ES 50 beltéri ajtók

TC 80 kültéri ajtó

Műanyag kilincsgarnitúrák

Az ajtók opcionálisan fekete, piros vagy fehér színű, és az összes HEWI színű kilincs- vagy váltógarnitúrával is szállíthatók.

Alumínium- / nemesacél kilincsgarnitúrák

Ugyanolyan változatokban, mint a műanyag garnitúrák, natúrszínre (F1) eloxált alumínium vagy nemesacél változatban is szállíthatók.



Rozettás kilincsgarnitúra, PZ-furatos, fehér műanyag



Rozettás váltógarnitúra, PZ-furatos, fehér műanyag



Rozettás kilincsgarnitúra, PZ-furatos, alumínium



Rozettás váltógarnitúra, PZ-furatos, nemesacél

Üvegezések

- Ornamentüveg (4 mm)
 - Mastercarré
 - Masterpoint
 - Masterligne
 - Royal Flash
 - Royal Trio
 - Silk
- Drótornamentüveg (7 mm)
- Egyrétegű biztonsági üveg (6 mm)
- Ragasztott biztonsági üveg (6 mm)
- Hőszigetelt üveg (18 mm)
- Alumínium panelbetét (10 mm)



Mastercarré



Masterpoint



Masterligne



Royal Flash



Royal Trio



Silk

További kialakítások

- Pánikzárok
- HDC 35 csúszósínes felső ajtócsukó



HDC 35 csúszósínes felső ajtócsukó

Opcionális kialakítások

WAT tűzgátló és biztonsági ajtó

MZ Thermo kültéri többcélú ajtó, KSI Thermo kültéri biztonsági ajtó

WAT tűzgátló és biztonsági ajtó

Alumínium- / nemesacél kilincsgarnitúrák

Az ajtók alap kivitelben natúrszínűre eloxált (F1) alumínium vagy opcionálisan nemesacél kilincs- vagy váltógarnitúrával kaphatók.



Rövid címkes váltógarnitúra, PZ-furatos, alumínium



Rövid címkes kilincsgarnitúra, PZ-furatos, nemesacél

További kialakítások

- Ajtókémlélő
- HDC 35 csúszósínes felső ajtócsukó



HDC 35 csúszósínes felső ajtócsukó

MZ Thermo kültéri többcélú ajtó KSI Thermo kültéri biztonsági ajtó

MZ Thermo kilincsgarnitúrák

Az ajtók alap kivitelben fekete műanyag, illetve opcionálisan natúrszínűre eloxált (F1) alumínium vagy nemesacél kilincs- vagy váltógarnitúrával kaphatók.

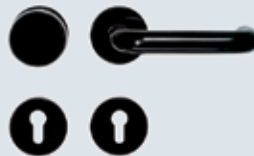

Rozettas váltógarnitúra, PZ-furatos, fekete



Rozettas kilincsgarnitúra, PZ-furatos, alumínium

KSI Thermo kilincsgarnitúrák

Az ajtók ES 1 osztályú, nemesacél kilincs- vagy váltógarnitúrával vannak felszerelve.

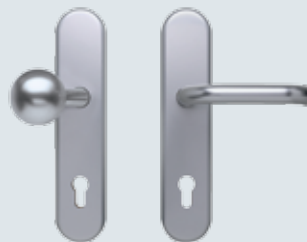

Váltógarnitúra, ES 1 osztályú, hosszúcímkes, PZ-furatos, nemesacél

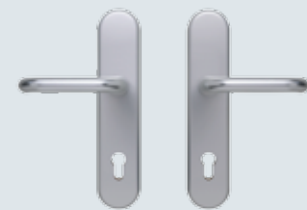

Kilincsgarnitúra, ES 1 osztályú, hosszúcímkes, PZ-furatos, nemesacél

MZ Thermo további kialakításai

- Pánikzárok
- HDC 35 csúszósínes felső ajtócsukó
- Süllyeszthető padlótomítás



HDC 35 csúszósínes felső ajtócsukó

Méretezés / szabványos méretek

ZK, OIT beltéri ajtók

Függőleges metszet

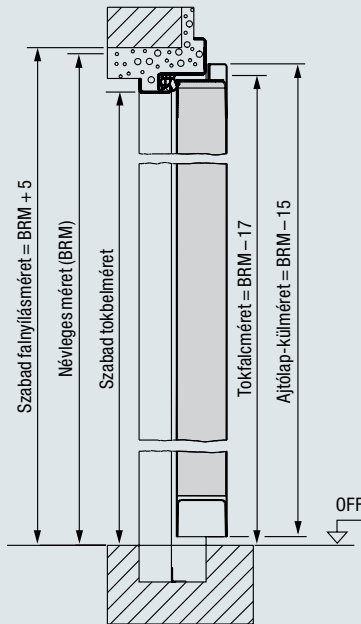

Vízszintes metszet

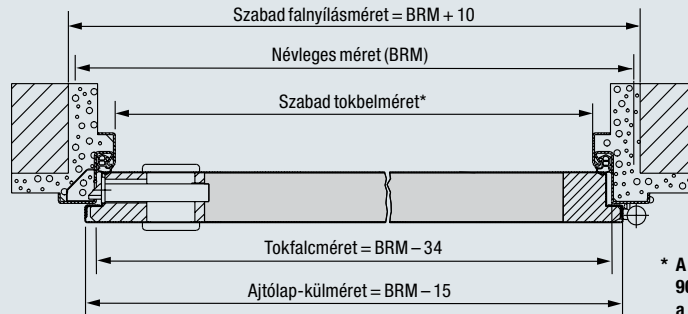

* A szabad átjárószélesség 90°-os nyitásszög mellett, a fogantyúk és kilincsek figyelembe vétele nélkül, a szabad tokbelsőmérethez képest 2 mm-rel csökken (2-szárnyú ajtóknál 4 mm-rel).

Szerelési variációk

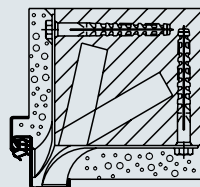

Saroktok
Beépítés téglafalba
Típlis falazófűl

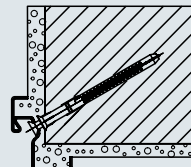

Speciális saroktok
Típlis szerelés
a tokfalcon keresztül

| Rendelési méret Névleges méret Szélesség × Magasság | Szabad falnyílásméret Szélesség × Magasság | Szabad tokbelsőméret* Szélesség × Magasság | Tokfalcméret Szélesség × Magasság | Ajtólap-külméret Szélesség × Magasság | Kitejécsített méret** Szélesség × Magasság | | | |
|---|---|---|--------------------------------------|--|---|-----------|------------|------------|
| | | | | | 5. ábra | 6. ábra | 7. ábra | 8. ábra |
| ZK / OIT szabványos méretek, 1-szárnyú | | | | | | | | |
| 625 × 2000 | 635 × 2005 | 561 × 1968 | 591 × 1983 | 610 × 1985 | 200 × 375 | 200 × 950 | 200 × 1305 | 245 × 1620 |
| 625 × 2125 | 635 × 2130 | 561 × 2093 | 591 × 2108 | 610 × 2110 | 200 × 375 | 200 × 950 | 200 × 1305 | 245 × 1745 |
| 750 × 1875 | 760 × 1880 | 686 × 1843 | 716 × 1858 | 735 × 1860 | 325 × 375 | 325 × 950 | 325 × 1305 | 370 × 1495 |
| 750 × 2000 | 760 × 2005 | 686 × 1968 | 716 × 1983 | 735 × 1985 | 325 × 375 | 325 × 950 | 325 × 1305 | 370 × 1620 |
| 750 × 2125 | 760 × 2130 | 686 × 2093 | 716 × 2108 | 735 × 2110 | 325 × 375 | 325 × 950 | 325 × 1305 | 370 × 1745 |
| 875 × 1875 | 885 × 1880 | 811 × 1843 | 841 × 1858 | 860 × 1860 | 450 × 375 | 450 × 950 | 450 × 1305 | 495 × 1495 |
| 875 × 2000 | 885 × 2005 | 811 × 1968 | 841 × 1983 | 860 × 1985 | 450 × 375 | 450 × 950 | 450 × 1305 | 495 × 1620 |
| 875 × 2125 | 885 × 2130 | 811 × 2093 | 841 × 2108 | 860 × 2110 | 450 × 375 | 450 × 950 | 450 × 1305 | 495 × 1745 |
| 1000 × 1875 | 1010 × 1880 | 936 × 1843 | 966 × 1858 | 985 × 1860 | 575 × 375 | 575 × 950 | 575 × 1305 | 620 × 1495 |
| 1000 × 2000 | 1010 × 2005 | 936 × 1968 | 966 × 1983 | 985 × 1985 | 575 × 375 | 575 × 950 | 575 × 1305 | 620 × 1620 |
| 1000 × 2125 | 1010 × 2130 | 936 × 2093 | 966 × 2108 | 985 × 2110 | 575 × 375 | 575 × 950 | 575 × 1305 | 620 × 1745 |
| ZK / OIT szabványos méretek, 2-szárnyú | | | | | | | | |
| 1500 × 2000 | 1510 × 2005 | 1436 × 1968 | 1466 × 1983 | 1485 × 1985 | 325 × 375 | 325 × 950 | 325 × 1305 | 370 × 1620 |
| 1750 × 2000 | 1760 × 2005 | 1686 × 1968 | 1716 × 1983 | 1735 × 1985 | 450 × 375 | 450 × 950 | 450 × 1305 | 495 × 1620 |
| 2000 × 2000 | 2010 × 2005 | 1936 × 1968 | 1966 × 1983 | 1985 × 1985 | 575 × 375 | 575 × 950 | 575 × 1305 | 620 × 1620 |
| 2000 × 2125 | 2010 × 2130 | 1936 × 2093 | 1966 × 2108 | 1985 × 2110 | 575 × 375 | 575 × 950 | 575 × 1305 | 620 × 1745 |

** Egyedi méretű üvegvégvácsok külön ajánlatra

Egyedi méretek, 1-szárnyú

Szélesség: 500 – 1250
Magasság: 1500 – 2250

Egyedi méretek, 2-szárnyú

Szélesség: 1500 – 2500
Magasság: 1500 – 2250

Megrendeléskor kérjük megadni a nyitásirányt



DIN balos



DIN jobbos



Nyílászárny DIN balos



Nyílászárny DIN jobbos

Méretezés / szabványos méretek

WAT tűzgátló és biztonsági ajtó

Függőleges metszet

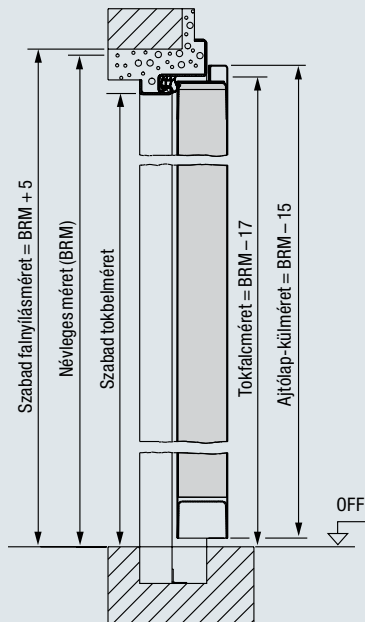

Vízszintes metszet

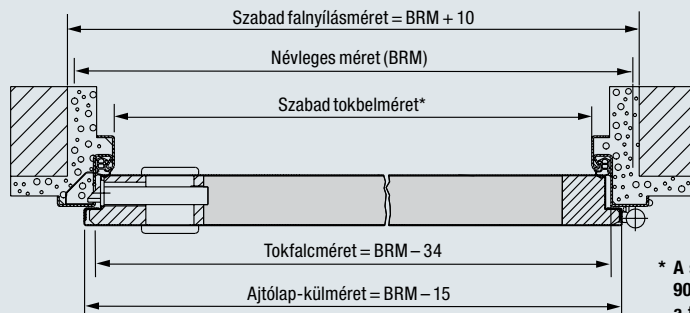

* A szabad átjárószélesség 90°-os nyitásszög mellett, a fogantyúk és kilincsek figyelembe vétele nélkül, a szabad tokbelmérethez képest 2 mm-rel csökken.

Szerelési variációk

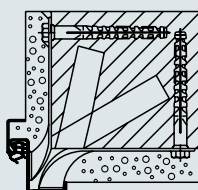

Saroktok
Beépítés téglafalba
Típlis falazófül

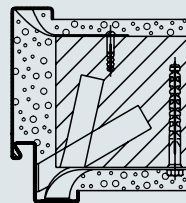

Befoglalótok
Beépítés téglafalba
Típlis falazófül

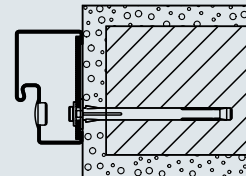

Blokktok
Beépítés téglafalba
tiplis rögzítés

| Rendelési méret Névleges méret Szélesség × Magasság | Szabad falnyílásméret Szélesség × Magasság | Szabad tokbelméret* Szélesség × Magasság | Tokfalcméret Szélesség × Magasság | Ajtólap-külméret Szélesség × Magasság |
|---|---|---|--------------------------------------|--|
| WAT szabványos méretek (saroktokkal), 1-szárnyú | | | | |
| 750 × 2000 | 760 × 2005 | 686 × 1968 | 716 × 1983 | 735 × 1985 |
| 750 × 2125 | 760 × 2130 | 686 × 2093 | 716 × 2108 | 735 × 2110 |
| 875 × 2000 | 885 × 2005 | 811 × 1968 | 841 × 1983 | 860 × 1985 |
| 875 × 2125 | 885 × 2130 | 811 × 2093 | 841 × 2108 | 860 × 2110 |
| 1000 × 2000 | 1010 × 2005 | 936 × 1968 | 966 × 1983 | 985 × 1985 |
| 1000 × 2125 | 1010 × 2130 | 936 × 2093 | 966 × 2108 | 985 × 2110 |

Egyedi méretek, 1-szárnyú

Szélesség: 625 – 1164

Magasság: 1964 – 2132

Megrendeléskor kérjük megadni a nyitásirányt



DIN balos



DIN jobbos

Méretezés / szabványos méretek

AZ 40 beltéri ajtó

Függőleges metszet

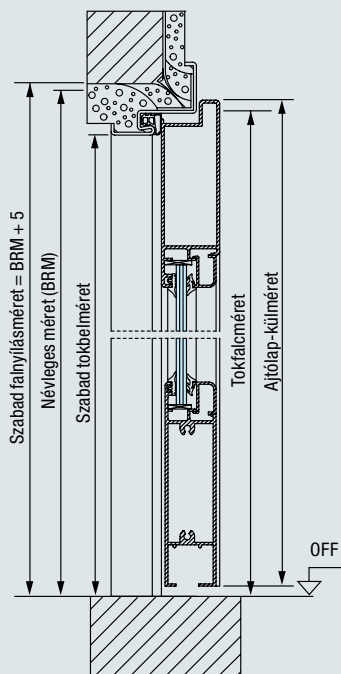

Vízszintes metszet

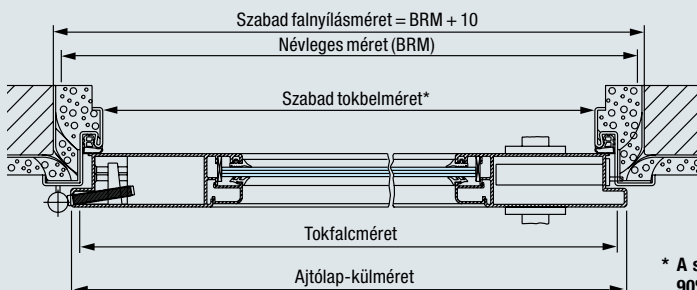

Saroktokkal

* A szabad átjárószélesség 90°-os nyitásszög mellett, a fogantyúk és kilincsek figyelembe vétele nélkül, a szabad tokbelsőmérethez képest 15 mm-rel csökken.

Szerelési variációk

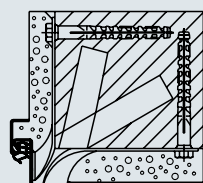

Saroktok
Beépítés téglafalba
Tiplis falazófűl

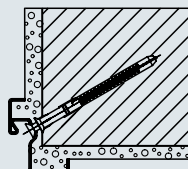

Speciális saroktok
Tiplis szerelés
a tokfalcon keresztül

| Rendelési méret Névleges méret Szélesség × Magasság | Szabad falnyílásméret Szélesség × Magasság | Szabad tokbelsőméret* Szélesség × Magasság | Tokfalcméret Szélesség × Magasság | Ajtólap-külméret Szélesség × Magasság | Üvegméret Szélesség × Magasság |
|---|---|---|--------------------------------------|--|-----------------------------------|
| AZ 40** szabványos méretek, 1-szárnyú | | | | | |
| 750 × 2000 | 760 × 2005 | 686 × 1968 | 716 × 1983 | 735 × 1985 | 508 × 1746 |
| 750 × 2125 | 760 × 2130 | 686 × 2093 | 716 × 2108 | 735 × 2110 | 508 × 1871 |
| 875 × 2000 | 885 × 2005 | 811 × 1968 | 841 × 1983 | 860 × 1985 | 633 × 1746 |
| 875 × 2125 | 885 × 2130 | 811 × 2093 | 841 × 2108 | 860 × 2110 | 633 × 1871 |
| 1000 × 2000 | 1010 × 2005 | 936 × 1968 | 966 × 1983 | 985 × 1985 | 758 × 1746 |
| 1000 × 2125 | 1010 × 2130 | 936 × 2093 | 966 × 2108 | 985 × 2110 | 758 × 1871 |

** A DIN 18111 szerinti acéltokos ajtóelemek esetén

Egyedi méretek, 1-szárnyú

Szélesség: 750 – 1250

Magasság: 1875 – 2250

Megrendeléskor kérjük megadni a nyitásirányt



DIN balos



DIN jobbos

Méretezés / Méretek

ES 50 beltéri ajtó

Függőleges metszet

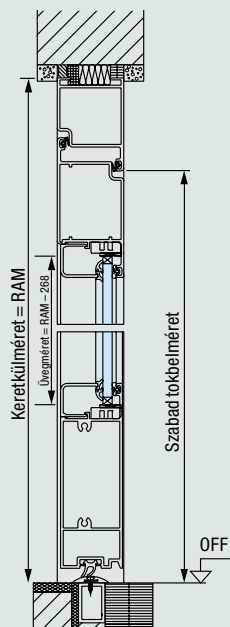

Vízszintes metszet

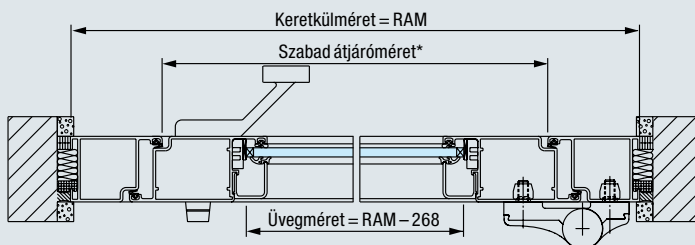

* A szabad átjárószélesség 90°-os nyitásszög mellett, a fogantyúk és kilincsek figyelembe vétele nélkül, a szabad átjárómérethez képest 44 mm-rel csökken (2-szárnyú ajtóknál 88 mm-rel).

Szerelési variációk

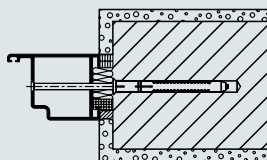

Ajtókeret
Beépítés téglafalba
tiplis rögzítés

| | Rendelési méret Keretkülméret | Szabad átjáróméret* | Nyílászárny | Állószárny |
|--|----------------------------------|---------------------|-------------|------------|
| ES 50 méretek, 1-szárnyú (100 / 101 jelű motívum) | | | | |
| Szélesség | 605 – 1300 | 465 – 1160 | | |
| Magasság | 1740 – 3000 | 1670 – 2930 | | |
| ES 50 méretek, 2-szárnyú (102 / 103 jelű motívum) | | | | |
| Szélesség | 1335 – 2600 | 1195 – 2460 | 500 – 1500 | 500 – 1500 |
| Magasság | 1740 – 3000 | 1670 – 2930 | | |

Megrendeléskor kérjük megadni a nyitásirányt



DIN balos

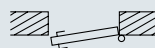

DIN jobbos



Nyílászárny DIN balos

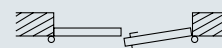

Nyílászárny DIN jobbos

Méretezés / Méretek

TC 80 kültéri ajtó

Függőleges metszet

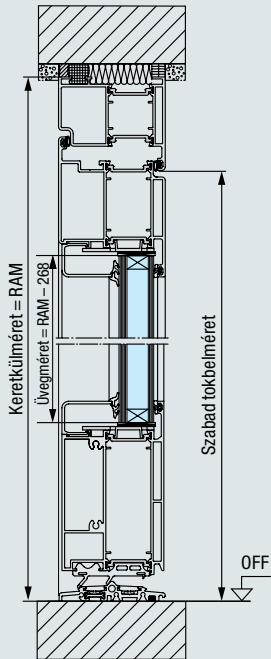

Vízszintes metszet

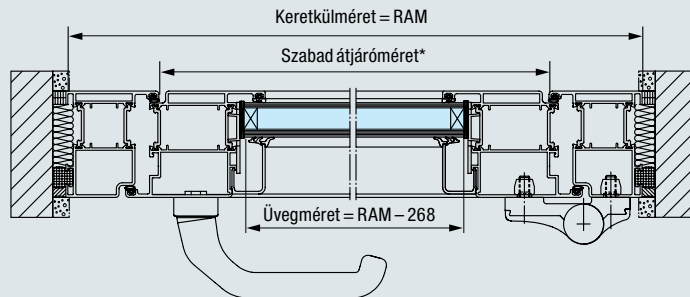

Szerelési variációk

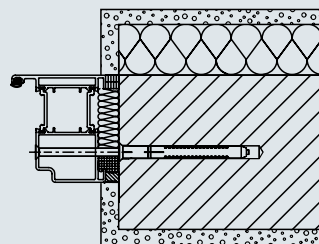

Ajtókeret
Beépítés téglafalba
tiplis rögzítés

* A szabad átjárószélesség 90°-os nyitásszög mellett, a fogantyúk és kilincsek figyelembe vétele nélkül, a szabad átjárómérethez képest 74 mm-rel csökken (2-szárnyú ajtóknál 148 mm-rel).

| | Rendelési méret Keretkülméret | Szabad átjáróméret* | Nyílászárny | Állószárny |
|--|----------------------------------|---------------------|-------------|------------|
| TC 80 méretek, 1-szárnyú (100 / 101 jelű motívum) | | | | |
| Szélesség | 605 – 1300 | 465 – 1160 | | |
| Magasság | 1740 – 2500 | 1670 – 2430 | | |
| TC 80 méretek, 2-szárnyú (102 / 103 jelű motívum) | | | | |
| Szélesség | 1335 – 2600 | 1195 – 2460 | 500 – 1500 | 500 – 1500 |
| Magasság | 1740 – 2500 | 1670 – 2430 | | |

Megrendeléskor kérjük megadni a nyitásirányt



DIN balos



DIN jobbos



Nyílászárny DIN balos



Nyílászárny DIN jobbos

Méretezés / szabványos méretek

MZ Thermo kültéri többcélú ajtó, KSI Thermo kültéri biztonsági ajtó

Függőleges metszet

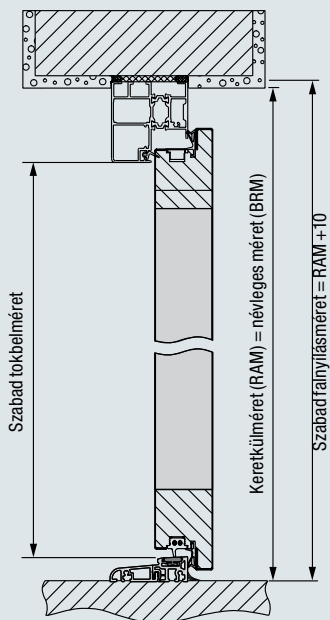

Vízszintes metszet

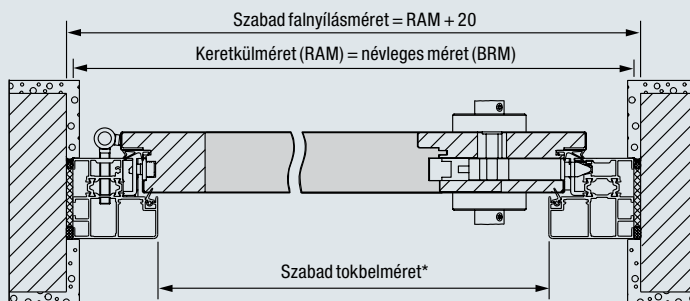

* A szabad átjárószélesség 90°-os nyitásszög mellett, a fogantyúk és kilincsek figyelembe vétele nélkül, a szabad tokbelsőmérethez képest 2 mm-rel csökken.

Szerelési variációk

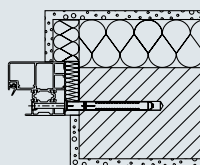

Blokktok
Beépítés téglafalba
Szerelés szerelőnyíláson át

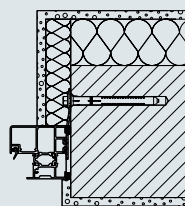

Blokktok
Szerelőfüles rögzítés

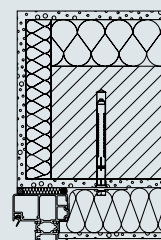

Blokktok
Szerelés a nyílás mögé
(csak MZ Thermo)

| Rendelési méret Névleges méret Szélesség x Magasság | Szabad falnyílásméret Szélesség x Magasság | Szabad tokbelsőméret* Szélesség x Magasság | Tokfalcméret Szélesség x Magasság | Ajtólap-külméret Szélesség x Magasság | TPS 021 üvegméret Szélesség x Magasság | TPS 051 üvegméret Szélesség x Magasság |
|---|---|---|--------------------------------------|--|---|---|
| MZ Thermo szabványos méretek, 1-szárnyú | | | | | | |
| 875 x 2000 | 895 x 2010 | 747 x 1916 | 785 x 1935 | 803 x 1955 | 172 x 1562 | 531 x 887 |
| 875 x 2125 | 895 x 2135 | 747 x 2041 | 785 x 2060 | 803 x 2080 | 172 x 1562 | 531 x 887 |
| 1000 x 2000 | 1020 x 2010 | 872 x 1916 | 910 x 1935 | 928 x 1955 | 172 x 1562 | 531 x 887 |
| 1000 x 2125 | 1020 x 2135 | 872 x 2041 | 910 x 2060 | 928 x 2080 | 172 x 1562 | 531 x 887 |
| 1000 x 2100 | 1020 x 2110 | 872 x 2016 | 910 x 2035 | 928 x 2055 | 172 x 1562 | 531 x 887 |
| 1100 x 2100 | 1120 x 2110 | 972 x 2016 | 1010 x 2035 | 1028 x 2055 | 172 x 1562 | 531 x 887 |
| KSI Thermo szabványos méretek, 1-szárnyú | | | | | | |
| 875 x 2000 | 895 x 2010 | 747 x 1916 | 785 x 1935 | 805 x 1957 | | |
| 875 x 2125 | 895 x 2135 | 747 x 2041 | 785 x 2060 | 805 x 2082 | | |
| 1000 x 2000 | 1020 x 2010 | 872 x 1916 | 910 x 1935 | 930 x 1957 | | |
| 1000 x 2125 | 1020 x 2135 | 872 x 2041 | 910 x 2060 | 930 x 2082 | | |
| 1000 x 2100 | 1020 x 2110 | 872 x 2016 | 910 x 2035 | 928 x 2055 | | |
| 1100 x 2100 | 1120 x 2110 | 972 x 2016 | 1010 x 2035 | 1028 x 2055 | | |

**MZ Thermo TPS 011,
1-szárnyú, egyedi méretek**
Szélesség: 875 – 1250
Magasság: 1875 – 2250

**MZ Thermo TPS 021, 051,
1-szárnyú, egyedi méretek**
Szélesség: 875 – 1250
Magasság: 1990 – 2250

**KSI Thermo,
1-szárnyú, egyedi méretek**
Szélesség: 875 – 1250
Magasság: 1875 – 2250

Megrendeléskor kérjük megadni a nyitásirányt



DIN balos



DIN jobbos

Hörmann termékprogram

Minden egyetlen kézből: ipari beruházásokhoz

1 Szekcionált kapuk

A helytakarékos kapurendszerek a különböző sínvezetéseknek köszönhetően minden ipari létesítményhez illeszkednek. A Hörmann minden alkalmazási területre méretre szabott megoldásokat kínál Önnek.

2 Redőnykapuk és redőnyrácsok

A csak kevés komponensből álló egyszerű szerkezetnek köszönhetően a redőnykapuk különösen gazdaságosak és robusztusak. A Hörmann e kapukat 11,75 m-es szélességig és 9 m-es magasságig szállítja, de egyedi kapuként akár ennél nagyobb is lehetséges.

3 Gyorskapuk

A Hörmann gyorskapuk kül- és beltérben optimalizálják a forgalmat, javítják a belső tér klímáját és energiát takarítanak meg. A Hörmann kínálata magában foglalja a függőlegesen és vízszintesen nyíló, a flexibilis kapulapú átlátszó kapukat is.

4 Rakodástechnika

A Hörmann a logisztikai területre komplett rakodástechnikai rendszereket kínál. Ezek előnye: biztonságos tervezés, az építkezés megbízható lebonyolítása, és magas funkcionalitás a pontosan összehangolt komponenseknek köszönhetően.

5 Tűzgátló- és többcélú tolókapuk

A Hörmann-nál minden ipari területre, a szükséges tűzgátlási osztálytól függően vagy akár tűzgátló funkció nélkül is, kaphatók 1- és 2-szárnyú tolókapu-megoldások.

6 Multifunkciós ajtók és intézményi ajtók

A Hörmann multifunkciós ajtók és a beltéri ajtók sokoldalúan alkalmasak bel- és kültéri felhasználásra. Az 1- és 2-szárnyú ajtók mindenhol beépíthetők, ahol robusztus, erős ajtókra van igény. Számos kiegészítő funkcióval is, mint pl. tűz- és füstgátlás, hanggátlás vagy betörésgátlás.

7 Keretszerkezetes elemek

Az olyan igényes megjelenésű területekhez, mint pl. az igazgatási épületek, ajánlja a Hörmann az acélból és az alumíniumból készített tűz- és füstgátló ajtóit, fix üvegezéseit, valamint a speciális tűzgátlási követelményeket is kielégítő tűzgátló automata tolóajtóit.

8 Áttekintőablakok

A Hörmann áttekintő üvegezéseket belső ablakként vagy üvegfalként alkalmazza a több fény és a jobb átláthatóság érdekében.

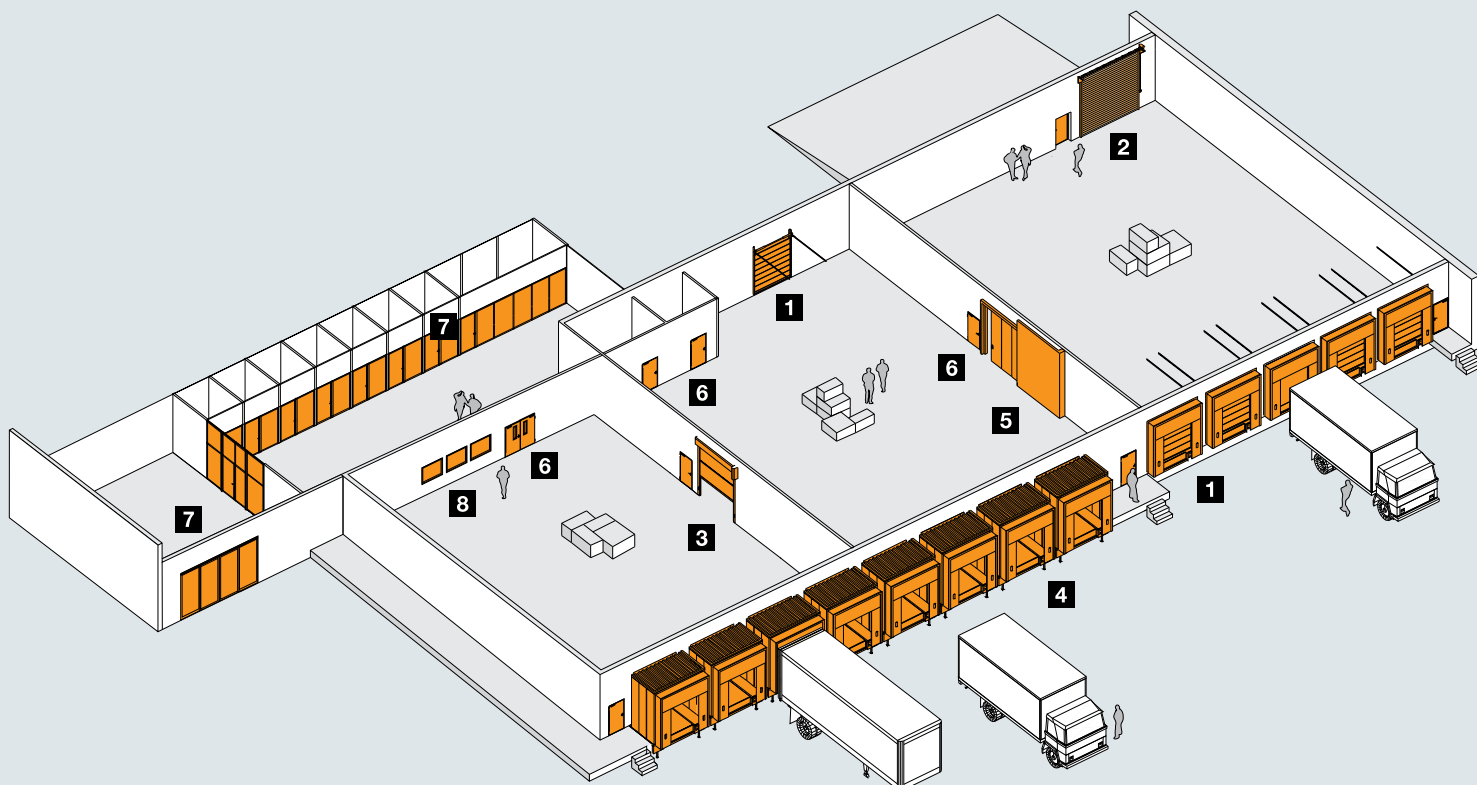



**Gyors szerviz: vizsgálat,
karbantartás és javítás**
Szervizhálózatunkkal állandóan
az Ön közelében vagyunk.



Hörmann: Minőség kompromisszumok nélkül



Hörmann KG Amshausen, Németország



Hörmann KG Antriebstechnik, Németország



Hörmann KG Brandis, Németország



Hörmann KG Brockhagen, Németország



Hörmann KG Dissen, Németország



Hörmann KG Eckelhausen, Németország



Hörmann KG Freisen, Németország



Hörmann KG Ichtshausen, Németország



Hörmann KG Werne, Németország



Hörmann Genk NV, Belgium



Hörmann Alkmaar B.V., Hollandia



Hörmann Legnica Sp. z o.o., Lengyelország



Hörmann Beijing, Kína



Hörmann Tianjin, Kína



Hörmann LLC, Montgomery IL, USA



Hörmann Flexon LLC, Burgettstown PA, USA

A nemzetközi piacon egyedülállóan a Hörmann cég az, amely a fontosabb nyílászárók teljes palettáját kínálja. A termékeket szakosodott gyáregységekben, a legújabb műszaki megoldásokat alkalmazva gyártják. A sűrű európai értékesítési- és szervizhálózatnak, továbbá az amerikai és kínai képviselőnek köszönhetően mindenütt az Önök megbízható, nemzetközi partnerei vagyunk a nyílászárók piacán. Jelszavunk: Minőség kompromisszumok nélkül.

GARÁZSKAPUK

MOZGATÓK

IPARI KAPUK

RAKODÁSTECHNIKA

AJTÓK

TOKOK

