



ThermoPlus / ThermoPro ház- és lakásbejárati ajtók

ÚJ: nemesacél hatású rátétekkel díszített motívumok





6	Erős érvek a Hörmann mellett
10	A termékprogram áttekintése
12	ThermoPlus
20	ThermoPro
30	Biztonsági kialakítás
32	Automata zárok, üvegezések, fogantyúk
34	Színek és felületek
36	Méretetek és beépítési adatok
38	Hörmann termékprogram

Az ábrázolt színek és felületek nyomdatechnikai okokból eltérhetnek a valóságostól.

Az ebben a prospektusban leírt és bemutatott termékek, illetve kialakítási részletek esetében részben nem alapkivitelű, felárköteles egyedi kialakításokról van szó, a felszereltségi variációktól függően. Az ajtó, mindenkor aktuális árlista szerinti, konkrét felszereltségéről érdeklődjön a Hörmann szakkereskedőnél.

A leírások, az ábrázolások, a szállított tartalom adatai, a felszereltség és a színek a nyomtatás időpontjára érvényesek. A változtatások és tévedések jogát fenntartjuk.

Törvényileg védve. Utánnymomás, akár kivonatossan is, csak az engedélyünkkel lehetséges.

Otthon édes otthon

Mi lehetne jobb, mint a munkaidő letelte után hazaérni és élvezni a családdal töltött időt? Közösen étkezni, játszani vagy kényelmesen tévét nézni. Ahhoz, hogy szeretteivel gondtalanul élvezhesse az együtt töltött időt, biztonságban és kényelemben kell éreznie magát otthonában.

A Hörmann ThermoPlus házbejárati ajtók és ThermoPro lakásbejárati ajtók gondoskodnak a jó közérzetről. Ezek a magas minőségű termékek jó hőszigetelési értékekkel, megbízható biztonsági felszereltséggel és nagy motívumválasztékkal rendelkeznek, különösen kedvező ár-érték arányban. A következő oldalakon Ön is biztosan talál olyan Hörmann ajtót, mely megfelel az igényeinek.





24



„Egy jó névért
meg kell dolgozni.”

August Hörmann

A cégalapító szándéka szerint a Hörmann névvel Ön egy valódi márkaminőséget kap széleskörű termék know-how-val. A családi vállalkozás mint az építési elemek specialistája több mint 75 éves tapasztalatra tekint vissza, és a kezdetektől megértő partner az építkezés és felújítás területén. Nemkülönben a Hörmann cég a bejárati ajtók területén Európa legsikeresebb gyártójának számít. Mindez jó érzéssel tölti el a vevőt egy Hörmann ház- vagy lakásbejárati ajtó megvásárlásakor.



1 Minőségi termékek Németországból

A bejárati ajtó szerkezetét maga a Hörmann cég fejlesztte és gyártja. Magasan képzett munkatársaink intenzíven dolgoznak az új termékeken, az állandó továbbfejlesztéseken és a részletek javításán. Így jönnek létre szabadalmak és egyedülálló termékek a piacon. Valós működtetést utánozó hosszú távú tesztek szolgálják a bevált szériatermékek Hörmann minőségét.

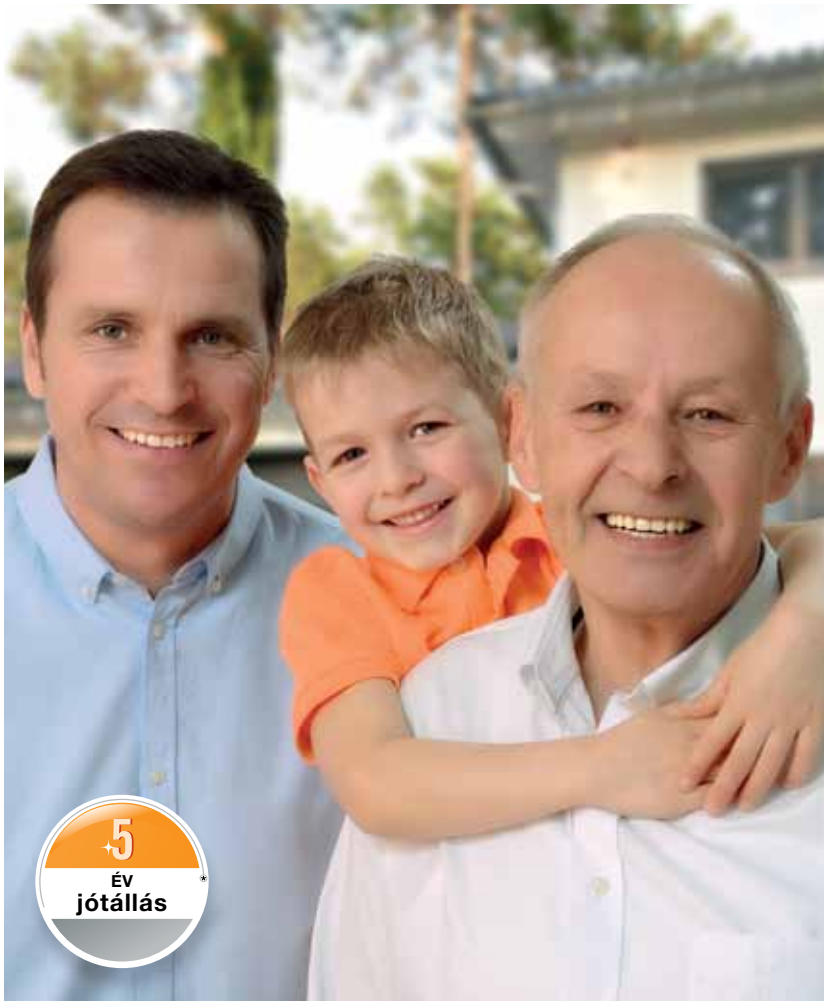

2 Generációk bejárati ajtója

Termékeink kitűnnek a kompromisszumok nélküli minőségbiztosításukkal. Ezért Ön a Hörmann-nál 5 év jótállást* kap a ThermoPlus / ThermoPro ház- és lakásbejárati ajtókra.

3 Szem előtt tartjuk a jövőt

A Hörmann jó példával szeretne elől járni. Ezért 2013. óta az energiaszükségletének 40 %-át zöldáramból fedezi, s ezt az arányt folyamatosan bővíteni fogja. Emellett egy tanúsított, intelligens energiagazdálkodási rendszer bevezetésének köszönhetően évente több tonna CO₂-t takarít meg. Továbbá a Hörmann nagy hangsúlyt fektet arra, hogy termékei a tartós építést szolgálják. Tudjon meg többet a Hörmann környezetvédelmi tevékenységeiről a „Zölden gondolkodunk” brosrából.

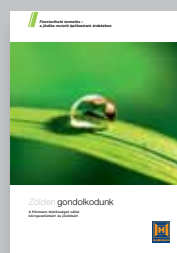

* A részletes jótállási feltételeket az alábbi internetoldalon találja: www.hormann.hu



4 Ajtólap látható szárnyprofil nélkül

Gyönyörű és nemes bejárat ThermoPro és ThermoPlus ajtókkal – teljesen mindegy, hogy fő- vagy mellékbejáratról van-e szó. A látványos, belső elhelyezésű szárnyprofillal ellátott, kívül-belül teljesen síkszerű ajtólap a legmagasabb igényeket is kielégíti. Belső megjelenése (kép a 30. oldalon) tökéletesen harmonizál a lakótéri belső ajtókkal.

5 Nagyfokú hőszigetelés

A ThermoPro bejárat ajtók az akár $1,1 \text{ W}/(\text{m}^2 \cdot \text{K})^*$ U_D -értékükkel jó hőszigetelést biztosítanak az Ön otthonának. A ThermoPlus házbejárat ajtók az akár $0,87 \text{ W}/(\text{m}^2 \cdot \text{K})^*$ U_D -értékükkel még jobb hőszigetelést nyújtanak. Ezzel Ön fenntartható módon energiát takarít meg és kíméli a környezetet.



Más ajtógyártóknál zavaró szárnyprofil látható



6 Betörésgátló reteszelés

Otthonában biztonságban kell tudnia saját magát és családját. Ezért a ThermoPlus / ThermoPro ajtóink alap kivitelben többpontos reteszeléssel vannak felszerelve. A pántoldal három biztonsági csappal van biztosítva. A ThermoPlus ajtóknál a pántoldal egy végigfutó biztonsági léccel van biztosítva. Így a pántoldal egy lehetséges kiemelés ellen jobban védve van.

Biztonsági pluszként sok ThermoPro ajtómotívum és az összes ThermoPlus házbejárati ajtó (még az oldal- és felülvilágítóval rendelkezők is) opcióban rendelhető RC 2 betörésgátló biztonsági felszereltséggel.



További információkat a 30. oldalon talál.



7 Biztonságos üvegezés

Baleset és betörés szempontjából a Hörmann ajtók megfelelnek a legmagasabb igényeknek. A hőszigetelt üveg belső oldalán 8 mm vastag, ragasztott üveg (VSG) szolgálja a maximális biztonságot. Egy esetleges üvegtöréskor az üvegszilánkok a belső fóliára tapadva maradnak, ezáltal kizárt a szilánkok általi sérülésveszély.

Ezen túlmenően a VSG betét nagyfokú betörésgátlást biztosít, mert megnehezíti az ajtón való benyúlást.

ThermoPlus

Ajtólap

A kiváló ThermoPlus ajtók teljesen egysíkú felülettel, 65 mm vastag, belső szárnyprofilos és vastagfalcos acél ajtólapal rendelkezik. A belül is teljesen egysíkú felület úgy hat, mint egy lakótéri belső ajtó, és harmonikusan illeszkedik otthona belső ajtóinak hangulatához.

Szárnyprofil

A többrétegű alapanyagból készült szárnyprofil révén jobb a hőgát és nagyobb a stabilitás. Ezáltal az ajtólap vetemedése hosszabb távon is kizárható.

Hőszigetelés

Az akár $0,87 \text{ W}/(\text{m}^2 \cdot \text{K})$ U_D -értékkel a hőszigetelés szempontjából a ThermoPlus kivitel a legjobb választás, ráadásul Ön ezzel fenntartható energiát takarít meg.

Betörésgátló

Az összes, akár oldal- és felülvilágító kivitelű, ThermoPlus házbejárati ajtómotívumhoz megrendelhető az opcionális RC 2 biztonsági felszereltség. A bevizsgálás a befelé és a kifelé nyíló változatokra is megtörtént.

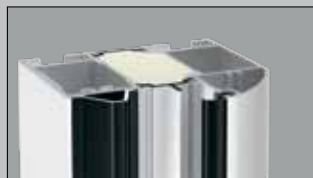

Roundstyle (A3 profil)

Tok

A hőhídmentes, 80 mm-es PU-betétes alumíniumtok Roundstyle megjelenéssel vagy szögletes kivitelben kapható.

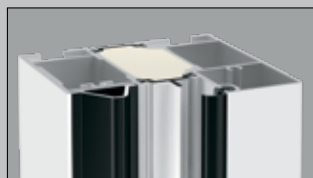

Sarkos kivitel (A4 profil)

Tömítés

ThermoPlus ajtók, átgondolt részletek: 20 mm magas, hőhídmentes alumínium műanyag küszöb háromszoros tömítettséggel. Ez jobb hőszigetelést eredményez.



ThermoPlus

U_D -értéke akár
 $0,87 \text{ W}/(\text{m}^2 \cdot \text{K})$

Az IFT Rosenheim Intézet által bevizsgálva
Az ajtó külmérete $1230 \times 2180 \text{ mm}$

ThermoPro

Ajtólap

Az összes ThermoPro ajtó kívül-belül teljesen egysíkú, 46 mm vastag, belső szárnyprofilos és vastagfalcos, acél ajtólapalappal van ellátva. A teljesen egysíkú felület belső nézete megfelel egy lakótéri belső ajtónak, így optimálisan illeszkedik az Ön beltéri ajtóihoz.

Szárnyprofil

A kompozit anyagú szárnyprofil hőhidmentes és igen stabil. Ezáltal az ajtólap vetemedése hosszabb távon is kizárható.

Hőszigetelés

A PU-kihabsított ajtólapnak és a hőhidmentes kivitelnek köszönhetően a ThermoPro ajtók az Ön otthonának nagyon jó hőszigetelést, akár $1,1 \text{ W}/(\text{m}^2 \cdot \text{K})$ U_D -értéket biztosítanak.

Betörésgátló

Az oldal- és felülvilágítók nélküli TPS 700 / 750 / 900 / 010 / 015 és 100 jelű ThermoPro ajtómotívumok opcionálisan RC 2 biztonsági kivitelben is kaphatók. Az ajtók befelé nyíló változatra lettek bevizsgálva.



Roundstyle (A1 profil)

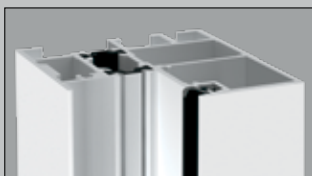

Sarkos kivitel (A2 profil)



Tok

A hőhidmentes, 60 mm-es alumíniumtok Roundstyle megjelenéssel vagy szögletes kivitelben kapható.

Tömítés

Ezzel Ön értékes energiát takarít meg: a 20 mm magas, hőhidmentes, dupla tömítéses alumínium-műanyag küszöb csökkenti a hővesztést. A lábbrésznél szél és vihar elleni védelmet nyújt a kiegészítő kefetömítés.

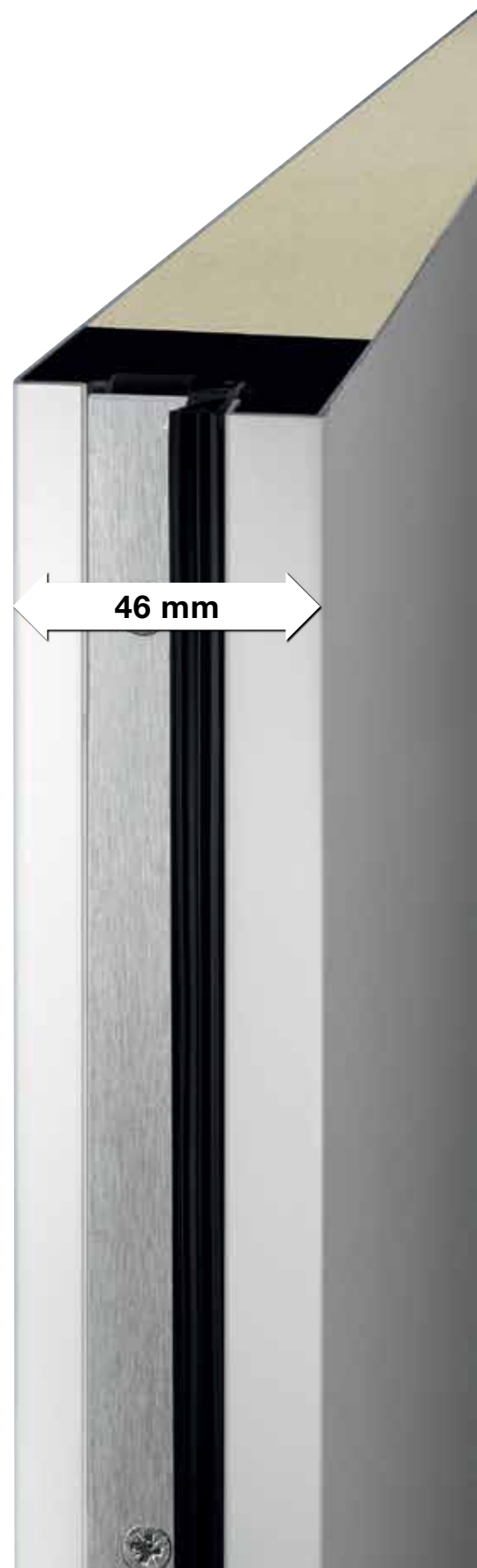

ThermoPro

U_D -értéke akár
 $1,1 \text{ W}/(\text{m}^2 \cdot \text{K})$

Az IFT Rosenheim Intézet által bevizsgálva
Az ajtó külmérete $1230 \times 2180 \text{ mm}$



Házbejárati ajtó szívélyes fogadtatáshoz

A ThermoPlus házbejárati ajtó mindent megad Önnek, amit egy jó házbejárati ajtó adhat. A PU keményhabbal kitöltött, teljes felületén 65 mm vastag acél ajtólap és a kompozit anyagú belső szárnyprofil mind azt szolgálja, hogy a hideg kívül maradjon. Az akár $0,87 \text{ W}/(\text{m}^2 \cdot \text{K})$ U_D -értékkel rendelkező ThermoPlus ajtók nagyon jó hőszigeteléssel rendelkeznek. Az ajtók alap kivitelben 5-pontos biztonsági zárral vannak felszerelve, így Ön biztonságban és védelemben érezheti magát otthonában. A ThermoPlus motívumok opcióban RC 2 biztonsági kivitelben is kaphatók – mely még nagyobb biztonságot nyújt.

Válassza ki a 8 tetszetős motívum közül az Ön által megálmodott lakásbejárati ajtót és tegye egyedivé a 15 kedvező árú szín és az 5 Decograin dekor valamelyikével.

A jó ízlés névjegykártyája



700 jelű motívum

Kép: kedvező árú RAL 9007 szürkealumínium színben
HB 38-2 nemesacél fogantyú az acélbetéten,
végigfutó üvegezés: 3-rétegű hőszigetelt üveg,
kívül VSG, középen homokszórt Float,
átlátszó keresztsávokkal, belül ESG, átlátszó,
 U_D -érték max. $0,98 \text{ W}/(\text{m}^2 \cdot \text{K})^*$

Oldalelem / felülvilágító

3-rétegű hőszigetelt üvegezés, kívül VSG,
középen Float, belül VSG



750 jelű motívum

Kép: standard RAL 9016 fehér színű, selyemmatt
HB 38-2 nemesacél fogantyú az acélbetéten,
végigfutó üvegezés: 3-rétegű hőszigetelt üveg,
kívül VSG, középen homokszórt Float,
átlátszó keresztsávokkal, belül ESG, átlátszó,
 U_D -érték max. $0,95 \text{ W}/(\text{m}^2 \cdot \text{K})^*$

Oldalelem / felülvilágító

3-rétegű hőszigetelt üvegezés, kívül VSG,
középen Float, belül VSG



800 jelű motívum ■ ÚJ

Kép: Decograin Titan Metallic CH 703 felülettel
HB 38-2 nemesacél fogantyú az acélbetéten,
4 db négyszögletes üvegezés nemesacél kerettel:
3-rétegű hőszigetelt, kívül VSG,
középen homokszórt Float, belül átlátszó VSG,
 U_D -érték max. $0,93 \text{ W}/(\text{m}^2 \cdot \text{K})^*$

Oldalelem / felülvilágító

3-rétegű hőszigetelt üvegezés, kívül VSG,
középen Float, belül VSG



810 jelű motívum ■ ÚJ

Kép: standard RAL 9016 fehér színű, selyemmatt
HB 38-2 nemesacél fogantyú az acélbetéten,
3 db négyszögletes üvegezés, körbefutó
átlátszó csíkokkal és nemesacél kerettel:
3-rétegű hőszigetelt üveg, kívül VSG,
középen homokszórt Float, belül átlátszó ESG,
 U_D -érték max. $0,99 \text{ W}/(\text{m}^2 \cdot \text{K})^*$

Oldalelem / felülvilágító

3-rétegű hőszigetelt üvegezés, kívül VSG,
középen Float, belül VSG



Ilyen csodálatos fogadtatásban lesz része



850 jelű motívum

Kép: Decograin Dark Oak felülettel
HB 38-2 nemesacél fogantyú az acélbetéten,
lekerekített üvegezés: 3-rétegű hőszigetelt üveg,
kívül VSG, középen homokszórt Float,
átlátszó keresztsávokkal, belül VSG, átlátszó,
 U_D -érték max. $0,96 \text{ W}/(\text{m}^2 \cdot \text{K})^*$

Oldalelem / felülvilágító

3-rétegű hőszigetelt üvegezés, kívül VSG,
középen Float, belül VSG



900 jelű motívum

Kép: standard RAL 9016 fehér színű, selyemmatt
HB 38-2 nemesacél fogantyú az acélbetéten,
lekerekített üvegezés: 3-rétegű hőszigetelt üveg,
kívül VSG, középen homokszórt Float,
átlátszó keresztsávokkal, belül ESG, átlátszó,
 U_D -érték max. $0,96 \text{ W}/(\text{m}^2 \cdot \text{K})^*$

Oldalelem / felülvilágító

3-rétegű hőszigetelt üvegezés, kívül VSG,
középen Float, belül VSG



015 jelű motívum

Kép: Decograin Titan Metallic CH 703 felület
nemesacél hatású rátétekkel
HB 14-2 jelű nemesacél fogantyú az acélbetéten,
nemesacél hatású rátétekkel ■ **ÚJ**,
U_D-érték max. 0,87 W/(m²·K)*

Oldalelem / felülvilágító

3-rétegű hőszigetelt üvegezés, kívül VSG,
középen Float, belül VSG

Stílusos hangsúlyozás



010 jelű motívum

Kép: standard RAL 9016 fehér színű, selyemmatt
HB 14-2 nemesacél fogantyú acélbetéten,
 U_D -érték max. $0,87 \text{ W}/(\text{m}^2 \cdot \text{K})^*$

Oldalelem / felülvilágító

3-rétegű hőszigetelt üvegezés, kívül VSG,
középen Float, belül VSG



015 jelű motívum

Kép: standard RAL 9016 fehér színű, selyemmatt
HB 14-2 nemesacél fogantyú bordázott acélbetéten,
 U_D -érték max. $0,87 \text{ W}/(\text{m}^2 \cdot \text{K})^*$

Oldalelem / felülvilágító

3-rétegű hőszigetelt üvegezés, kívül VSG,
középen Float, belül VSG



Legyen szembeötlő a bejárat

Ha Ön a ház fő- vagy mellékbejáratára egy kiváló minőségű és tetszetős ajtót szeretne, akkor a helyes választást egy Hörmann ThermoPro ajtóval meg fogja találni. Az akár $1,1 \text{ W}/(\text{m}^2 \cdot \text{K})$ U_D -értékükkel a ThermoPro ajtók jó hőszigetelési értékeket érnek el. Az alap kivitelben járó 5-pontos biztonsági zárnak köszönhetően a bejáratú ajtók a biztonság tekintetében is ideális felszereltségűek. Egyes motívumok opcióban RC 2 biztonsági kivitelben is kaphatók, így Ön még inkább kellemesen érezheti magát otthonában.

Válassza ki kedvencét a 12 ajtómotívum közül – a moderntől a klasszikusig. Színekkel, üvegezésekkel, oldalelemekkel és felülvilágítókkal, teljesen az Ön ízlésének megfelelően teheti egyedivé a Hörmann ajtót.

**700 jelű motívum**

Kép: Decograin Titan Metallic CH 703 felülettel
HB 38-2 nemesacél fogantyú az acélbetéten,
végigfutó üvegezés: 3-rétegű hőszigetelt üveg,
kívül VSG, közepen homokszórt Float,
átlátszó keresztsávokkal, belül ESG, átlátszó,
 U_D -érték max. $1,3 \text{ W}/(\text{m}^2 \cdot \text{K})^*$

Oldalelem / felülvilágító

2-rétegű hőszigetelt üvegezés, kívül VSG,
belül VSG, homokszórt Float

A jó ízlés ilyen egyszerűen bizonyítható



750 jelű motívum

Kép: standard RAL 9016 fehér színű, selyemmatt HB 38-2 nemesacél fogantyú az acélbetéten, végigfutó üvegezés: 3-rétegű hőszigetelt üveg, kívül VSG, középen homokszórt Float, átlátszó keresztsávokkal, belül ESG, átlátszó, U_D -érték max. $1,2 \text{ W}/(\text{m}^2 \cdot \text{K})^*$

Oldalelem / felülvilágító

2-rétegű hőszigetelt üvegezés, kívül VSG, belül VSG, Float



900 jelű motívum

Kép: Decograin Golden Oak HB 38-2 nemesacél fogantyú az acélbetéten, lekerekített üvegezés: 3-rétegű hőszigetelt üveg, kívül VSG, középen homokszórt Float, átlátszó keresztsávokkal, belül ESG, átlátszó, U_D -érték max. $1,2 \text{ W}/(\text{m}^2 \cdot \text{K})^*$

Oldalelem / felülvilágító

2-rétegű hőszigetelt üvegezés, kívül VSG, belül VSG, Float

Időtlen elegancia otthonában



010 jelű motívum

Kép: kedvező árú, RAL 7016 antracitszürke színben
HB 14-2 nemesacél fogantyú acélbetéten,
 U_D -érték max. $1,1 \text{ W}/(\text{m}^2 \cdot \text{K})^*$

Oldalelem / felülvilágító

2-rétegű hőszigetelt üvegezés, kívül VSG,
belül ESG



020 jelű motívum

Kép: standard RAL 9016 fehér színű, selyemmatt
HB 14-2 jelű nemesacél fogantyú az acélbetéten,
végigfutó üvegezés: 2-rétegű hőszigetelt üveg,
kívül VSG, belül ESG, Mastercarré,
 U_D -érték max. $1,4 \text{ W}/(\text{m}^2 \cdot \text{K})^*$

Oldalelem / felülvilágító

2-rétegű hőszigetelt üvegezés, kívül VSG,
belül ESG, Mastercarré



030 jelű motívum

Kép: kedvező árú, RAL 7040 szürke színben
HB 14-2 jelű nemesacél fogantyú az acélbetéten,
végigfutó üvegezés: 2-rétegű hőszigetelt üveg,
kívül VSG, belül ESG, Mastercarré,
 U_D -érték max. $1,3 \text{ W}/(\text{m}^2 \cdot \text{K})^*$

Oldalelem / felülvilágító

2-rétegű hőszigetelt üvegezés, kívül VSG,
belül ESG, Mastercarré



040 jelű motívum

Kép: standard RAL 9016 fehér színű, selyemmatt
HB 14-2 jelű nemesacél fogantyú az acélbetéten,
Ø 300 mm-es körüvegezéssel:
2-rétegű hőszigetelt üveg, kívül VSG,
belül ESG, 504 jelű ornamentüveg,
 U_D -érték max. $1,2 \text{ W}/(\text{m}^2 \cdot \text{K})^*$

Oldalelem / felülvilágító

2-rétegű hőszigetelt üvegezés, kívül VSG,
belül 504 jelű ESG ornamentüveg



ÚJ: nemesacél hatású rátétekkel díszítetve



015 jelű motívum

Kép: standard RAL 9016 fehér színű, selyemmatt HB 14-2 jelű nemesacél fogantyú a bordázott acélbetéten, opcióban nemesacél hatású rátétekkel ■ **ÚJ**, U_D -érték max. 1,1 W/(m²·K)*

Oldalelem / felülvilágító

2-rétegű hőszigetelt üvegezés, kívül VSG, belül átlátszó VSG



025 jelű motívum

Kép: standard szín RAL 9016 fehér színű, selyemmatt, nemesacél jellegű rátétekkel HB 14-2 jelű nemesacél fogantyú az acélbetéten, nemesacél hatású rátétekkel ■ **ÚJ**, végigfutó üvegezés: 2-rétegű hőszigetelt üveg, kívül VSG, belül ESG, Mastercarré, U_D -érték max. 1,4 W/(m²·K)*

Oldalelem / felülvilágító

2-rétegű hőszigetelt üvegezés, kívül VSG, belül ESG, Mastercarré



100 jelű motívum

Kép: RAL 8028 földbarna, kedvező árú szín
HB 14-2 nemesacél fogantyú az acélbetéten,
6 db kazettás mezővel,
U_D-érték max. 1,1 W/(m²·K)*

Panelbetétes oldalelem

3 db kazettás mezővel

Oldalelem / felülvilágító

2-rétegű hőszigetelt üveg, kívül VSG,
belül ESG, kalapácsolt katedrálüveg.

A vidéki stílus kedvelőinek



200 jelű motívum

Kép: standard RAL 9016 fehér színű, selyemmatt HB 14-2 jelű nemesacél fogantyú az acélbetéten, 2-rétegű hőszigetelt üveg, kívül VSG, belül ESG, kalapácsolt katedrálüveg rászerezelt üvegosztóval, U_D -érték max. $1,2 \text{ W}/(\text{m}^2 \cdot \text{K})^*$

Panelbetétes oldalelem

3 kazettás mezővel

Oldalelem / felülvilágító

2-rétegű hőszigetelt üveg, kívül VSG, belül ESG, kalapácsolt katedrálüveg.



400 jelű motívum

Kép: standard RAL 9016 fehér színű, selyemmatt HB 14-2 jelű nemesacél fogantyú az acélbetéten, 2-rétegű hőszigetelt üveg, kívül VSG, belül ESG, kalapácsolt katedrálüveg rászerezelt üvegosztóval, U_D -érték max. $1,5 \text{ W}/(\text{m}^2 \cdot \text{K})^*$

Panelbetétes oldalelem

1 kazettás mező és 2-rétegű hőszigetelt üveg, kívül VSG, belül ESG, kalapácsolt katedrálüveg

Oldalelem / felülvilágító

2-rétegű hőszigetelt üveg, kívül VSG, belül ESG, kalapácsolt katedrálüveg.

A biztonság jól érzi magát



5-ponton záródó biztonsági zár

Így biztonságban érezheti magát otthon: 2 kónuszos forgó retesznyelv **4** befordul, 2 kiegészítő csapzár **3** és 1 zárretesz **2** betolódik a tok zárlemezébe, és az ajtólapot erősen a tokhoz húzza.

A ThermoPlus ajtóknál a zárlemezek optimális ajtóbeállításnak megfelelően állíthatók. A Softlock nyelvnek **1** köszönhetően az ajtó nagyon halkán záródik.



Biztonság a pántoldalon

Jó, ha a négy fal között biztonságban tudhatjuk magunkat. Ezért a ThermoPro / ThermoPlus ajtók a pántoldalon kiegészítő biztosítással rendelkeznek, így az ajtó kiemelése gyakorlatilag lehetetlen.

5 ThermoPro

3 db biztonsági csap

6 ThermoPlus

végigfutó alumínium biztonsági léccel

7 Legjobb beállítás, a 3D görgős pántoknak köszönhetően

Könnyed ajtóműködés garantálható a stabil, kétrészes, három dimenzióban állítható, stiftbiztosítással ellátott, nemesacél megjelenésű, díszkupakos pántoknak köszönhetően.

8 Belső kilincs

Minden ajtót alap kivitelben tetszetős alakú nemesacél belső kilinccsel és külső rozettával szállítunk.

9 Hengerzárbetét

Alap kivitelben 5 kulccsal szállítva. Vész- és veszélyfunkcióval, azaz az ajtó akkor is zárható, ha egy kulcs belülről a zárban maradt.



Kívánság szerinti felszereltség

Automata zárok

Nyissa ajtójának több pontos reteszelését egyszerűen és kényelmesen kéziadóval, rádiós ujjlenyomat-olvasóval vagy transzponderrel. Mostantól teljesen elfelejtheti a kulcsot.

1 Nyitás transzponder segítségével ■ ÚJ

A transzponderrel történő nyitáshoz a házbejárati ajtó egy elektromechanikus hengerzárbetéttel van felszerelve. Tartsa a transzponderkulcsot a hengerzár elé, majd az ajtó a gombbal kireteszeshető és nyitható.

2 Nyitás kéziadó segítségével ■ ÚJ

3 Nyitás rádiós ujjlenyomat-olvasó segítségével ■ ÚJ

Kéziadóval vagy rádiós ujjlenyomat-olvasóval történő működtetéskor a házbejárati ajtó automatikus kireteszelését egy elektromotor végzi. Önnek már csak meg kell nyomnia az ajtót, hogy kinyíljon.

E-nyitó (kép nélkül)

Az elektronikus zárellendarabbal az ajtót egyszerűen egy kapcsolóval a ház belsejéből nyithatja. Lehetőség van arra is, hogy – pl. napközben – átállítsa a záremelőt, majd kívülről egy könnyed nyomásra már nyílik is a bejárati ajtó.

Alsó esővető (kép nélkül)

Véd és igényes megjelenésű, ráadásul a csapóeső levezetését szolgáló RAL 9016 fehér színű alsó esővető utólag is egyszerűen felszerelhető.



Ajtók üvegezései



700 / 750 / 800 / 810 / 850 / 900 jelű motívum

A kívül-belül szinte egy síkot alkotó felület lenyűgözővé teszi ezeket a motívumokat. A nemesacél üvegezőkeretek emelik az elegáns összehatást. Az energia-megtakarítás szempontjából is meggyőző: a 3-rétegű hőszigetelt üvegezés, fokozott hőszigeteléssel.



020 / 025 / 030 / 040 jelű motívum

Ezek az ajtók 2-rétegű hőszigetelt üvegezéssel vannak felszerelve, mely jó hőszigetelést garantál. A „Roundstyle” műanyag üvegezőkeret modern, harmonikus összehatást kölcsönöz az ajtónak. Decograin felületek esetén az üvegezőkeretek a felülethez illeszkedő színre vannak festve.



200 / 400 jelű motívum

Mindkét kazettás motívum a tökéletesen összhangot adó „Profilstyle” műanyag üvegezőkerettel otthonának stílusos névjegykártyája lesz. A 2-rétegű hőszigetelt üvegezés a hőszigetelés szempontjából mindent biztosít, amit egy kiváló minőségű Hörmann házbejárati ajtótól elvárható.

Üvegezések oldalelemekhez és felülvilágítókhoz

A ThermoPro ajtók esetében az oldalelemeket 2-rétegű hőszigetelt üvegezéssel, míg a ThermoPlus ajtóknál 3-rétegű hőszigetelt üvegezéssel szállítjuk.



Homokszórt
(ThermoPlus,
ThermoPro)



Homokszórt, átlátszó
csíkokkal
(ThermoPlus,
ThermoPro)



Átlátszó üveg
(ThermoPlus,
ThermoPro)



Mastercarré
(ThermoPro)



504 jelű ornamentüveg
(ThermoPro)



Kalapácsolt
katedrálüveg
(ThermoPro)

Egy szép fogantyú hangsúlyosabbá teszi az ajtót

Minden ajtóhoz alap kivételben az ábrázolt külső fogantyú jár. Alternatív választható más nemesacél fogantyúvariáció is (ES 0 keskeny címkes vagy ES 1 széles címkes):

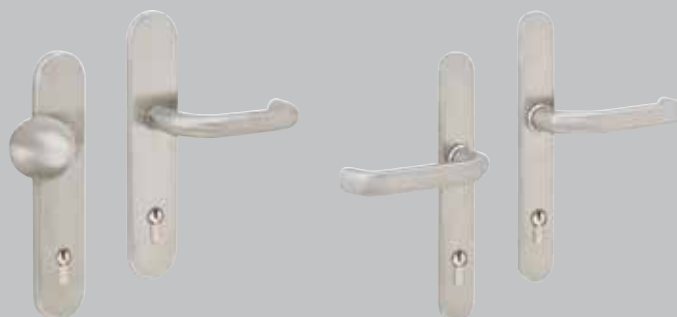

ES 0 / ES 1 váltógarnitúra gombbal
(a képen ES 1 nemesacél változatban)

ES 0 / ES 1 ajtófogantyú-garnitúra
(a képen nemesacél ES 0)

Találja meg kedvenc színét

A diszkrét szürke szín a kedvence vagy inkább a rubinpirossal szeretne színt vallani? Az új Hörmann házbejárati ajtó színkiválasztásánál engedje szabadon fantáziáját. Választhatja a RAL 9016 fehér színt a legjobb áron, de további 15 kedvező árú színből is választhat. A ThermoPlus vagy ThermoPro ajtók kívül és belül azonos színűek. Kérje Hörmann szakkereskedőink tanácsát.

Alapkitelben kedvező árú, fehér színben



1

15 kedvező árú szín



2

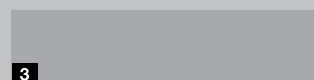

3

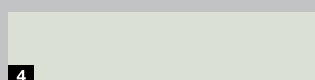

4

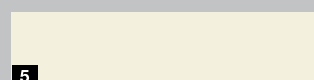

5

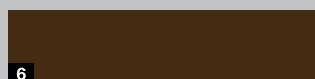

6



7



8

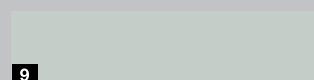

9

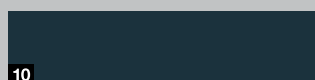

10

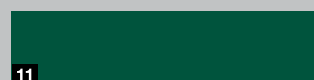

11



12



13



14



15

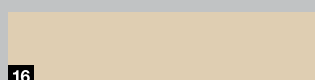

16

- | | | |
|----|----------|----------------------|
| 1 | RAL 9016 | Fehér |
| 2 | RAL 9007 | Szürkealumínium |
| 3 | RAL 9006 | Fehéralumínium |
| 4 | RAL 9002 | Törtfehér |
| 5 | RAL 9001 | Krémfehér |
| 6 | RAL 8028 | Földbarna |
| 7 | RAL 8003 | Agyagbarna |
| 8 | RAL 7040 | Szürke |
| 9 | RAL 7035 | Világosszürke |
| 10 | RAL 7016 | Antracitszürke |
| 11 | RAL 6005 | Mohazöld |
| 12 | RAL 5014 | Galambkék |
| 13 | RAL 5010 | Enciánkék |
| 14 | RAL 3003 | Rubinpiros |
| 15 | RAL 3000 | Tűzpiros |
| 16 | RAL 1015 | Világos elefántcsont |

5 Decograin dekor

Részlethű és elegáns

A Decograin felület négy természetes fadekorral és egy antracitszínű, fémhatású dekorral kapható.

A belesajtoltt érzet által, részletekbe menően hűen jeleníti meg a fa karakterét.

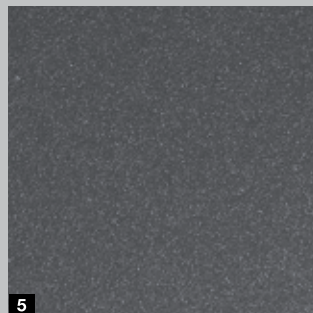
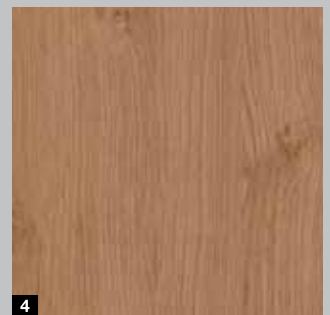
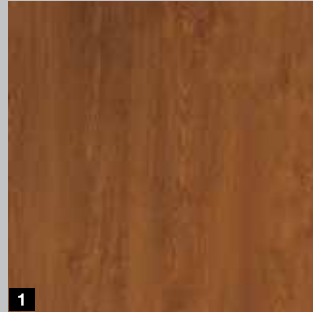

- 1 Decograin Golden Oak: középbarna, aransárga tölgydekor
- 2 Decograin Dark Oak: diószínű tölgydekor
- 3 Decograin Night Oak: mély-sötét tölgydekor
- 4 Decograin Winchester Oak: natúrszínű csomós tölgydekor
- 5 Titan Metallic CH 703: antracit színű fémes hatással

Kérjük, vegye figyelembe:

Az ábrázolt színek és felületek nyomdatechnikai okokból eltérhetnek a valóságtól. A napfénynek kitett helyeken a sötét színű ajtófelületek kerüendőek, mert a lehetséges hőtágulás korlátozhatja az ajtó működőképességet.

* Nem szállítható 100 / 200 / 400 jelű motívumokhoz. Az üvegezőkeretek a 020 / 025 / 030 / 040 jelű motívumoknál színben illeszkednek.

ThermoPlus
ajtók preferált méretei

Keretkülméret (rendelési méret)	Szabad falnyílásméret	Szabad tokbelsőméret
1000 × 2100	1020 × 2110	850 × 2005
1100 × 2100	1120 × 2110	950 × 2005

ThermoPro
ajtók preferált méretei

Keretkülméret (rendelési méret)	Szabad falnyílásméret	Szabad tokbelsőméret
1000 × 2100	1020 × 2110	872 × 2016
1100 × 2100	1120 × 2110	972 × 2016

ThermoPlus / ThermoPro
ajtók egyedi méretei

Motívumok	Keretkülméret (rendelési méret)
200	875 – 1100 × 1990 – 2186
020, 025, 030, 700, 750, 800, 810, 850, 900	875 – 1250 × 1875 – 2250
010, 015, 040	875 – 1250 × 1875 – 2250
100, 400	875 – 1100 × 1875 – 2186

ThermoPlus

Tokvariációk

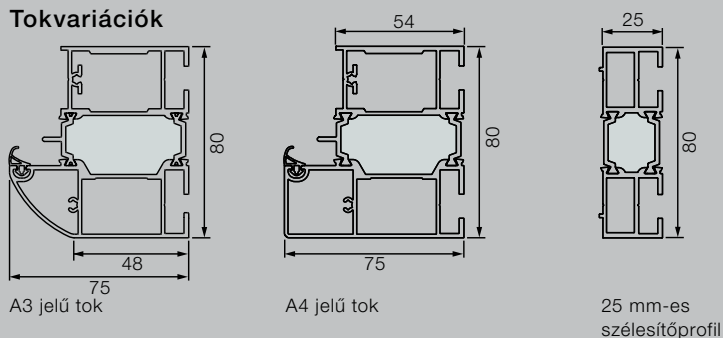

Ajtó vízszintes metszete

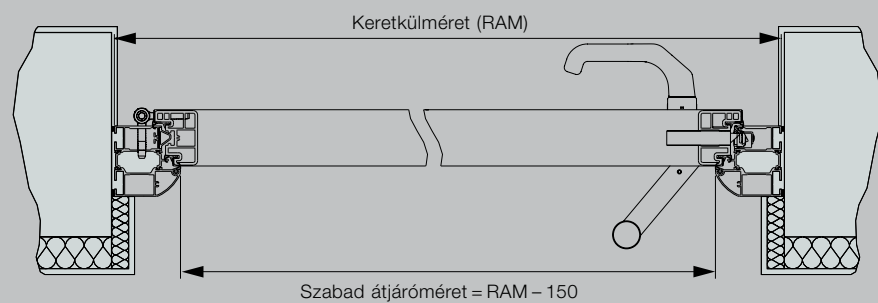

Oldalelem vízszintes metszete

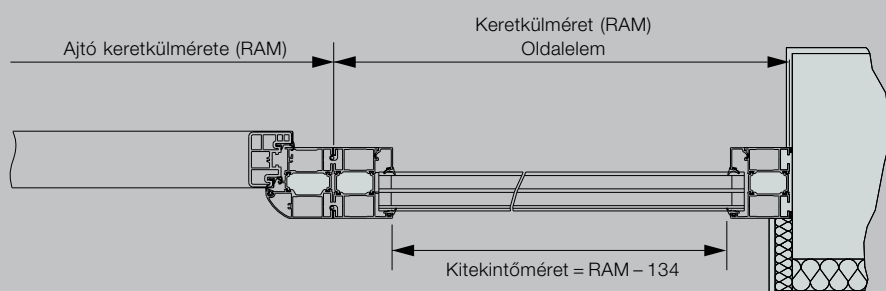

Ajtó függőleges metszete

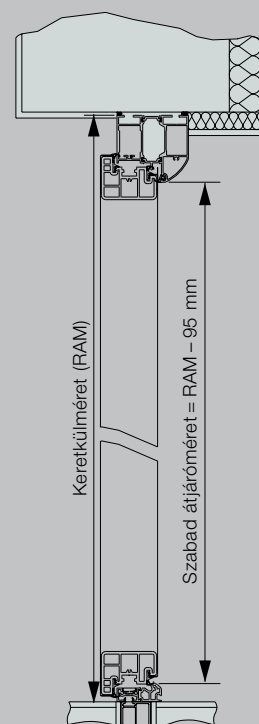

Minden méret mm-ben

Oldalelemek preferált méretei ThermoPlus / ThermoPro

Motívumok	Keretkülméret (rendelési méret)
Üvegbetét: 010, 015, 020, 025, 030, 040, 700, 750, 800, 810, 850, 900	400 × 2100

Felülvilágítók egyedi méretei ThermoPlus / ThermoPro

Motívumok	Keretkülméret (rendelési méret)
Üvegbetét: 010, 015, 020, 025, 030, 040, 700, 750, 800, 810, 900	875 – 2250 × 300 – 500

Oldalelemek egyedi méretei ThermoPlus / ThermoPro

Motívumok	Keretkülméret (rendelési méret)
Üvegbetét: 010, 015, 020, 025, 030, 040, 700, 750, 800, 810, 850, 900	ThermoPro: 300 – 1000* × 1875 – 2250 ThermoPlus: 300 – 1000* × 1875 – 2250
Panelbetét: 100, 200, 400	450 × 1990 – 2186

* 500 mm-es szélességtől nem lehetséges felülvilágító.
Az oldalvilágító ajtóelemeknek nincs statikai funkciója,
a statikát a falzatnak kell biztosítania.

ThermoPro

Tokvariációk

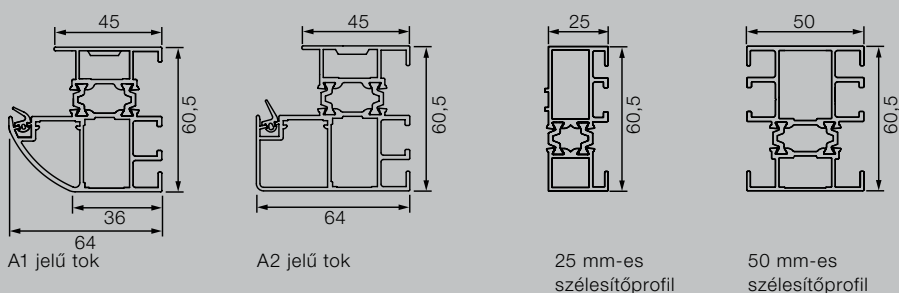

Ajtó vízszintes metszete

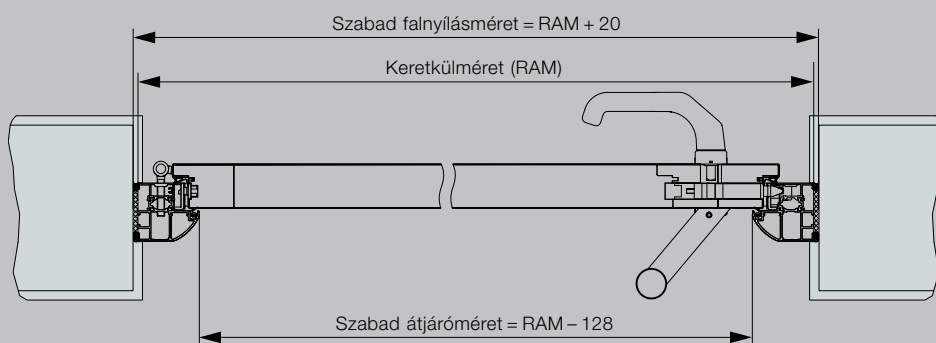

Ajtó függőleges metszete

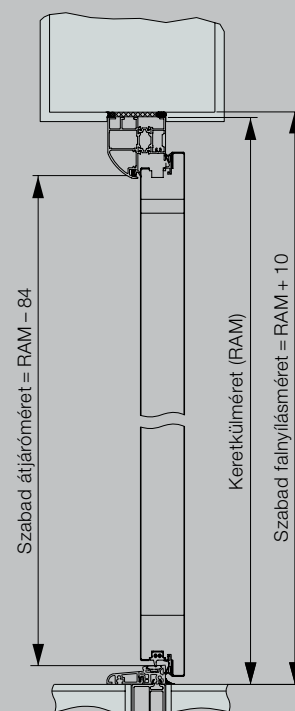

Oldalelem vízszintes metszete

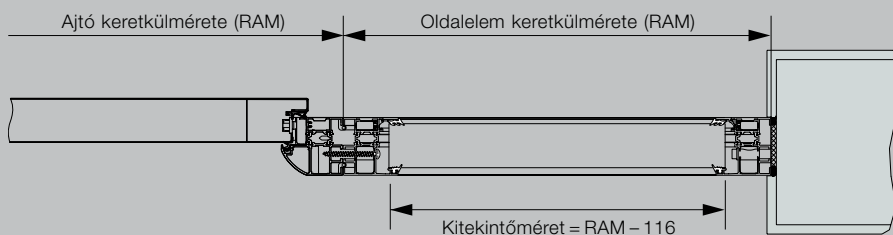

Minden méret mm-ben

