

ÚJ  
Kedvező árú Decopaint  
Golden Oak és Rosewood felületek



## RollMatic garázs-redőnykapu

Több szabad tér a garázsban a Hörmann innovatív műszaki megoldásával



# A Hörmann márkaminőség

A magas biztonság és a megbízhatóság érdekében



**„Egy jó névért meg kell dolgozni.”** (August Hörmann)

A cégalapító ezen gondolata napjainkra valósággá vált, és bebizonyosodott, hogy a Hörmann márka név egyet jelent a valódi minőségi termék jelképével. A több mint 75 éves kapu- és meghajtás-gyártási tapasztalat, a mintegy 20 millió eladott kapu és meghajtás, Európa első számú piacvezetőjévé tette a családi vállalkozást. Így Ön egy valóban márkás terméket választ egy Hörmann garázs-redőnykapu vásárlásakor.





## Német márkaminőség

Az összes kapu- és meghajtáskomponenst a Hörmann saját maga fejleszti és gyártja, így e termékek száz százalékosan egymásra vannak hangolva, biztonságosságukat független, elismert intézetek vizsgálják és tanúsítják. E termékek Németországban, a DIN ISO 9001 minőségbiztosítási rendszer előírásai szerint, készülnek és teljesítik a 13241-1 sz. Európai Szabvány összes követelményét. Ráadásul magasan képzett munkatársaink intenzíven dolgoznak az új termékeken, a folyamatos fejlesztéseken és a részletek javításán. Így szabadalmakat és páratlan megoldásokat dobunk piacra.



## RollMatic – a generációk redőnykapuja

Hosszan tartó, valós feltételek melletti tesztelés gondoskodik a bevált sorozatgyártású termékek Hörmann-minőségéről. Ezen okból, illetve a kiváló műszaki megoldásoknak, valamint a kompromisszum nélküli minőségbiztonságnak köszönhetően a Hörmann 10 év jótállást ad az összes RollMatic redőnykapura és 5 évet a Hörmann meghajtásokra.\*



## Szem előtt tartjuk a jövőt

A Hörmann jó példával szeretne elől járni. Ezért 2013. óta az energiaszükségletének 40 %-át zöldáramból fedezi, s ezt folyamatosan bővíteni fogja. Emellett egy tanúsított, intelligens energiagazdálkodási rendszer bevezetésének köszönhetően évente több tonna CO<sub>2</sub>-t takarít meg. Továbbá a Hörmann nagy hangsúlyt fektet arra, hogy termékei a tartós építést szolgálják. Tudjon meg még többet a Hörmann környezetvédelmi tevékenységeiről a „Zölden gondolkodunk” című prospektusunkból.

\* A részletes jótállási feltételeket az alábbi internetoldalon találja:  
[www.hormann.hu](http://www.hormann.hu)

# Jó érvek a redőnykapu mellett

## Kitűnő működés, megnyerő megjelenés

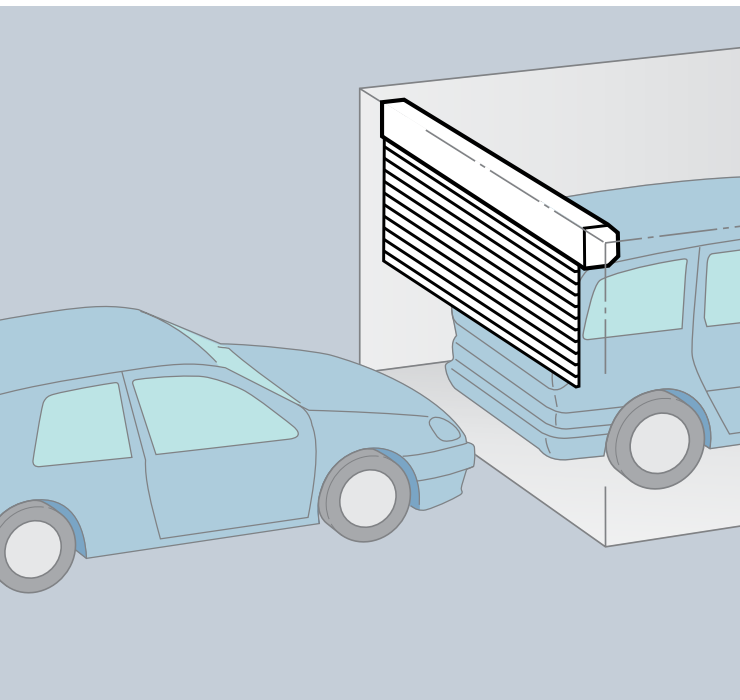

### A hely maximálisan kihasználható a garázs előtt és a garázsban

#### Helytakarékos megoldás

A RollMatic redőnykapu függőlegesen nyílik és alig foglal el helyet a garázsban. Ennek a konstrukciós elvnek köszönhetően maximális helyet biztosít a garázsban és a garázs előtt.

A szabadon maradt földmészen megoldható a lámpák elhelyezése vagy rakodótérként is kihasználható.

#### Optimális felújításhoz

A garázsnyílás alakja nem játszik szerepet a garázs-redőnykapu esetén. Lehet négyzetes, leségelt, szegmentált vagy köríves is.

**A Hörmann RollMatic mindig használható.**

### Külső szerelésű redőnykapuk – ha nincs elegendő hely belül

#### Nyílás elé történő szerelés

Alacsony szemöldökű és / vagy kis oldalhellyel rendelkező garázsokhoz a RollMatic külső szerelésű változatként, a garázs nyílása elé építhető változatban is kapható.

A külső szerelésű redőnykaput komplett csomagként, vele optimálisan összehangolt meghajtással szállítjuk. A meghajtást az öt körülvevő tengelyburkolat védi az időjárás hatásaitól és az idegen beavatkozásoktól.

A kapu egységes és harmonikus megjelenése érdekében a tengelyburkolatot és a tokszerkezetet a kapu színében szállítjuk.

A külső szerelésű redőnykapuk húzórugóinak oldalburkolata a rugórendszer ellenőrizhetősége végett egy kémlelőablakkal van ellátva.

# Jó érvek a Hörmann mellett

A piacvezető cég újításai



Csak a Hörmann-nál



# 1

**Megbízható és biztonságos:  
húzórugós technika**

### Meggyőző technika

A bevált húzórugós technika segíti a meghajtást a kapu minden nyitása és zárása során. Így az óvja a meghajtás mechanikáját. Szükségnyitás esetére a kapu könnyedén, kézzel működtethető. Ehhez még egy kézikurbli sem szükséges. Kiegészítésként dupla kötélvezetés biztosítja a kaput a lezuhanás ellen.

A speciális profilelrendezés a kaputengelyen biztonságos, betörésgátló reteszeléssel garantál. E mechanikának köszönhetően a kapulapot gyakorlatilag nem lehet feltolni.

# 2

**Könnyen karbantartható  
és különösen halk**

### Alapkitelben meghajtással

A meghajtás a könnyű karbantartás érdekében a tengelyburkolaton kívülre van felszerelve. A RollMatic kapu indulása és megállása különösen lágy és csendes, ez óvja a kaput. A rugókiegyenlítésnek és a megbízható leállító automatikának köszönhetően a kiegészítő záróélvédelem teljesen fölösleges. A belső nyomógomb és a garázs világítás már a vezérlésházba van integrálva.



# RollMatic garázs-redőnykapu

Komplett csomag, a kapuval optimálisan összehangolt meghajtással



A RollMatic redőnykapuk egyediséget adnak családi házának vagy garázsának. A kapu egyedi megjelenéséhez válasszon egyet a 11 azonos árú szín közül. Ráadásként a kapuval nézetazonos mellékajtót is kaphat. Alacsony szemöldökű beépítési szituáció esetén a külső szerelésű redőnykapu változat az ajánlott. A RollMatic garázs-redőnykapuval mindig megtalálható a legjobb megoldás.

## Színek és felületek

11 azonos árú szín és két-két Decograin, illetve Decopaint felület közül választhat

További információk a 9 – 11. oldalon találhatóak.

## Nézetazonos mellékajtó

Még több kényelmet nyújt a garázs bejáratánál egy praktikus mellékajtó. Ezek a RollMatic kapuval azonos megjelenésű mellékajtók saroktokkal és keskeny tokkerettel kerülnek leszállításra, és szerkezetiileg azonosak a Berry billenőkapuk mellékajtóival.

## Külső szerelésű redőnykapuk

Az alacsony szemöldökmagasságú és / vagy kis oldalhellyel rendelkező garázsoknál a garázs nyílása elé épített, külső szerelésű RollMatic redőnykapu a megoldás. A külső szerelésű redőnykapukat komplett csomagként, optimálisan összehangolt meghajtással szállítjuk.

További információk a 14. oldalon találhatóak.



Garázs-redőnykapu RAL 7016, antracitszürke színben



Garázs-redőnykapu RAL 9006, fehéralumínium színben, azonos megjelenésű mellékajtóval



Külső szerelésű redőnykapu RAL 9016, fehér színben

# Felületek és színek

## Egyedi kialakítási lehetőségekhez

### Sík felület

A sík alumíniumprofil felülete modern és elegáns hatású, szemben a más gyártók bordázott profiljaival. A kapu külső és belső oldalának csúcsminőségű felülete lehetővé teszi az egyszerű tisztítást.

### PU keményhab profil

A nyugodt kapufutás érdekében az üreges profil poliuretán keményhabbal van egyenletesen kihabosítva.

### Üvegezett elemek

Így a napfény is bejut garázsába. A műanyag üvegezésű elemek a teljes szélességében elhelyezhetők. Az üvegezések száma a kapuszélességtől függ. Kapunként maximum tíz lamellába építhető üvegezés.

### Szellőzőrács

Garázsának szellőzése javítja a helyiség klímáját és megelőzi a penészesedést. A hosszú élettartamú műanyagból készült szellőzőrácsok a lamellák teljes szélességében elhelyezhetők. Ezek kapunként maximum tíz lamellába építhetők.

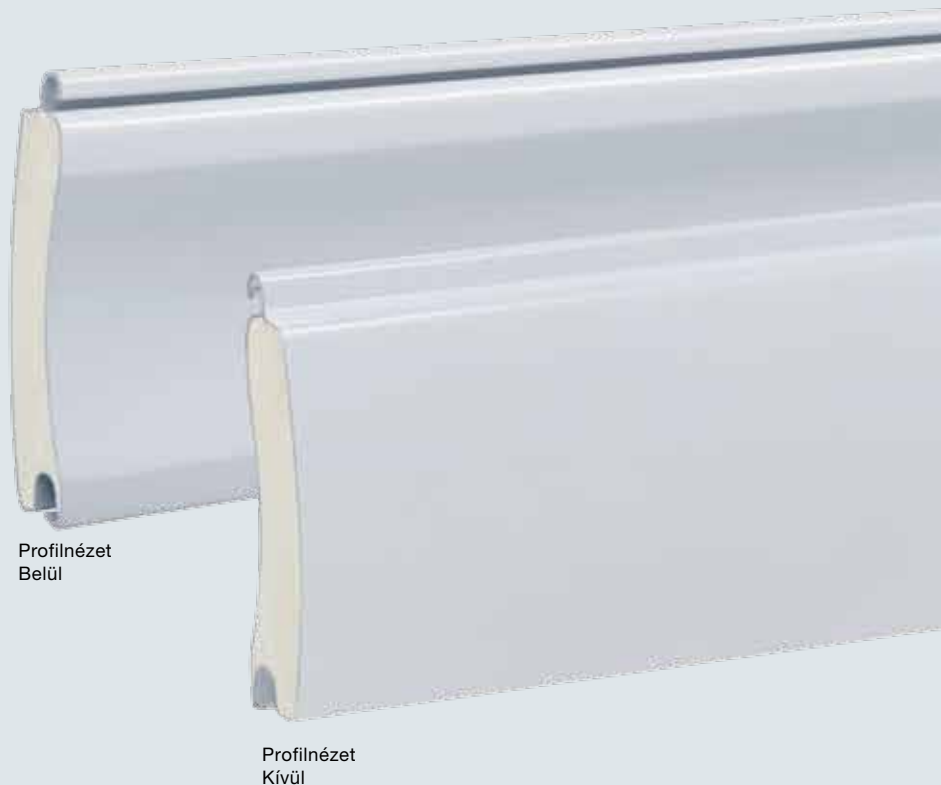





Az összes szín a RAL-színskála szerint lett megadva.

Az ábrák színei és felületei nyomdatechnikai okokból eltérhetnek a valóságtól.

Kérjen tanácsot Hörmann szakkereskedőinktől.

## 11 azonos árú szín

A RollMatic redőnykaput alapkivitelben fehér színben szállítjuk, kiegészítésként 10 kedvező szín választható felár nélkül.

	
Fehér	RAL 9016
	
Fehéralumínium	RAL 9006
	
Mélyfekete	RAL 9005
	
Krémfehér	RAL 9001
	
Földbarna	RAL 8028
	
Világosszürke	RAL 7035
	
Antracitszürke	RAL 7016
	
Mohazöld	RAL 6005
	
Acélkék	RAL 5011
	
Rubinpiros	RAL 3003
	
Világos elefántcsont	RAL 1015



## Harmonikus összhatás

Csak a Hörmann-nál kapható felár nélkül a teljes kapu az Ön által kiválasztott egyedi színben. Kapulap, vezetősínek, szemöldöklende és tengelyburkolat, melyek így egy harmonikus és egységes megjelenést kapnak.

# Dekorfelületek

## A természetes fa látványával

### Decograin felületek

A két Decograin - Golden Oak és Rosewood - felület kitűnik a valódi fához megtévesztésig hasonló, természetes megjelenésével. A különösen kopásálló felületvédelemnek köszönhetően a RollMatic kapu UV-álló műanyag fóliabevonata hosszú élettartamú.

A kapu egységes megjelenéséhez a kapulap külső oldalát és a tokot Decograin felülettel szállítjuk. A vezetősínek, a szemöldöklende, a tengelyburkolat és a kapulap belső oldala barnára festett.

Külső szerelésű redőnykapuk nem szállíthatók Decograin felületekkel.

### Decopaint felületek // ÚJ

A Decopaint Golden Oak és Rosewood felületek kedvező árú alternatívái a Decograin dekorfelületeknek.

A profilok külső és belső oldala fahatásúra van festve.

A tok, a vezetősínek, a szemöldöklende és a kaputengely a harmonikus összhatás érdekében a fa alapszínére festett.



Vezetősínek Golden Oak alapszínben



Vezetősínek Rosewood alapszínben



Profilnézet belül barna

Profilnézet kívül  
Decograin Golden Oak



Profilnézet belül  
Decopaint Golden Oak

Profilnézet kívül  
Decopaint Golden Oak



## Decograin dekorok



Golden Oak



Rosewood

## Decopaint dekorok



Golden Oak



Rosewood



# Kiváló technika

Tökéletesen egymásra hangolt részletek



## Egyszerű szerelés

A RollMatic redőnykapuk gyorsan és egyszerűen szerelhetők. Az oldalsó vezetősínek, a szemöldökkonzol és a meghajtás a garázs falzatára és a szemöldökre kerül felcsavarozásra. Ezután a kapulap minden nehézség nélkül a meghajtás szíjával a kaputengelyre húzható, és ott rögzíthető. Nincsenek költséges utánállítási munkálatok.

## Húzórugós technika rugó-a-rugóban rendszerrel

[1] A Hörmann RollMatic redőnykapuk dupla húzórugókkal és dupla drótkötelekkel biztosítják a kapulapot a lezuhanás ellen a kapu minden helyzetében. A szabadalmaztatott rugó-a-rugóban-rendszer, és az átlátszó védőburok rugótörés esetén megakadályozza a rugók szétrepülését, így senki sem sérülhet meg.

## Jól védett kaputengely

[2] Az alapkivitelben járó tengelyburkolat gyakorlatilag megakadályozza a tengelyhez való benyúlást. Ráadásul nyitott kapu esetén védi a kapulapot a sérüléstől és a szennyeződéstől. A tengelyburkolatot a kapu színében ill. Decograin kivitel esetén barna színben szállítjuk.

## Integrált mechanikus feltolásvédelem

[3] A lamellák speciális helyzete a kaputengelyen, valamint a meghajtással való kapcsolat biztosítja a RollMatic redőnykaput a kívülről történő erőszakos feltolás ellen. A betörési próbálkozás ezáltal jelentősen megnehezül. Természetesen lehetséges a belülről történő kézi nyitás szükséghelyzetekben..

## Kopásálló csapágygyűrűk

[4] Az új fejlesztésű, különböző műanyagokból készült csapágygyűrűk csökkentik a kopást a fel- és letekeredés során. Így a kapulap felülete tovább szép marad. Ráadásul a csapágygyűrűk hatására a kapu halkabb és jobb a záródása is.

## Alapkivitelben viharkapcsokkal

[5] A Hörmann RollMatic még nagy szélterhelés esetén (max. 5. osztály) sem fog összeroskadni. A szériában viharkapcsokkal szerelt profilvégek biztonságosan a tokban tartják a kaput. Egy plusz előny a megnövelt betörésgátlás.



# RollMatic külső szerelésű redőnykapu

A megoldás, ha nincs elegendő hely a garázson belül



## Variálható meghajtáspozíciók

[1] Beépítési szituációtól függően, a külső szerelésű redőnykapuk meghajtása mind a bal, mind a jobb oldalon elhelyezhető. A tengelyburkolat e helyen 100 mm-rel szélesebb, mely eltakarja a meghajtást is, így az védve van az időjárás hatásaival és az idegen beavatkozásokkal szemben.

## Húzórugók burkolata kémlelőablakkal

[2] A rugóburkolat kémlelőablakán keresztül egyszerűen ellenőrizheti, hogy a kötévezetés vagy a rugók még működőképesek-e. Ez Önnek sok-sok éven át biztonságot nyújt.



## Belső biztosított kireteszelés

[3] A kézi húzószerkezettel kényelmesen, belülről kireteszelhető a meghajtás. Így Ön pl. egy áramszünet esetén a kaput belülről egész könnyedén kézzel felnyithatja.



# Variációk és kiegészítő felszerelések

Minden felhasználáshoz a megfelelő megoldás

## Kézi működtetésű kapu

### Egyszerű nyitás kézzel

A húzórugós súlykiegyenlítésnek köszönhetően a Hörmann garázs-redőnykapuk, úgy belülről mint kívülről, kézzel könnyedén nyithatók és zárhatók. Kívülről fogantyúval [1], belülről kézi húzólánccal [2].

### Manuális kapureteszelés

A kézi működtetésű redőnykapu mechanikusan belső és külső fogantyúval, valamint zárral reteszelhető. Ilyenkor tömör fémcsapok reteszelnek jobb és bal oldalt a kaputokba.



## Srég aljzatprofil

Megoldás lejtős terep esetén: a srég alumínium aljzatprofil a teljes kapuszélesség max. 300 mm-es magasságkülönbségét képes kiegyenlíteni. A profil problémamentesen szerelhető, mivel egyszerűen a kapulapra kerül felcsavarozásra.

A záróprofil szériában mélyfekete (RAL 9005) színű. Kívánságra a záróprofil kapható akár a kapuhoz illeszkedő egyedi színben is (ahogy a képen is látható).



## Szemöldökkiegyenlítő-blende

A kiegyenlítőblende [3] nyílásba vagy nyílás mögé építés esetén stabilizálja a szemöldökblendét, ha a szemöldökblende a nyílásban látható.

Ez egy harmonikus, zavaró szerelőfuratok nélküli, szemöldökzárást biztosít. A kiegyenlítő szemöldökblende a kapu színében vagy Decograin felülettel kapható.

## Szerelési kiegyenlítőszett

Egyenetlen falaknál a kapu falsíkkal való futtatását segíti a kiegyenlítőszett [4], mely az alapkivitel része. További információk a tervezői segédletben találhatóak.



# Hörmann BiSecur

Modern rádiós rendszer minden otthonba

**Csak a Hörmann-nál**



## Bevizsgálva és tanúsítva

Az új fejlesztésű, extrém biztonságos BiSecur titkosítási eljárás a biztonság érzését nyújtja Önnek, mivel idegenek az Ön rádiós jelét nem tudják lemásolni. A bochumi Ruhr Egyetem biztonsági szakértői által bevizsgálva és tanúsítva, így ez olyan biztonságos, mint az online bankolás.

## Kitűnő design

Az exkluzív BiSecur kéziadók a magasfényű, a zongorabillentyűk lakkozásához hasonló megjelenésük mellett, elegáns és különösen kézre álló alakjukkal is kitűnnek. A bal oldali kép a HS 4 BS kéziadót egy asztali kéziadótartóval (opcionális) mutatja.

A Hörmann BiSecur kéziadók egy nemzetközi zsűri által az exkluzív design díjjal lettek kitüntetve.



reddot design award  
honourable mention 2011



További információt a kéziadókról és más kezelőelemekről a következő oldalakon talál. A kiegészítők komplett programját megtalálja a Hörmann garázs- és udvarkapu-meghajtások szakprospektusában, valamint a [www.horman.hu](http://www.horman.hu) internetoldalon.

## Bevizsgált működtető egység

A RollMatic redőnykapuknál a kapu, a meghajtás és a vezérlés komponensei optimálisan egymásra vannak hangolva, és egy egységként kerültek bevizsgálásra. A meghajtásba integrált lágy indítás és lassított stop funkció a nyugodt kapufutást szolgálja és óvja a kaput. Az egyszerűen hozzáférhető meghajtásház megkönnyíti a karbantartást.

A vezérlés egy nyomógombbal és egy megvilágítással van felszerelve.

## Alap kivitelben szükségkireteszeléssel

Alap kivitelben húzószinórral működtethető szükségkireteszelés: a kapu ennek működtetése után könnyedén, kézzel feltolható, így nem szükséges azt fáradságosan felkurblizni.

## Biztonságos lekapcsoló-automatika

A leállítóautomatika biztosítja a záróélt, és azonnal megállítja a kaput egy akadály esetén. Ezáltal nem szükséges egy kiegészítő záróélvédelem alkalmazása.

## Alap kivitelben:

- Impulzusos vezérlés integrált megvilágítással
- HSE2 BS kéziadó
- Leállítóautomatika akadályfelismeréssel
- Belülről működtethető, húzószinóros szükségkireteszelés
- Mechanikus feltolásvédelem
- Húzórugós zuhanásgátlás



Alap kivitelben HSE 2 BS 2-gombos kéziadóval (fekete strukturált)



A lekapcsoló-automatika akadály esetén megállítja a kaput





**HS 4 BS**  
**kéziadó**  
4 gombfunkció,  
[1] magasfényű fekete

**HS 1 BS**  
**kéziadó**  
1 gombfunkcióval,  
[2] magasfényű fekete

**HSE 1 BS**  
**kéziadó // ÚJ**  
1 gombfunkcióval,  
füllel a kulcskarika számára  
[3] magasfényű fekete



**HSE 2 BS**  
**kéziadó // ÚJ**  
2 gombfunkcióval,  
füllel a kulcskarika számára  
[4] magasfényű fekete  
vagy fehér  
[5] magasfényű zöld, lila,  
sárga, piros, narancssárga  
(a képen balról jobbra)

[6] fekete strukturált,  
króm- vagy műanyag sapkákkal  
[7] ezüstszínű, karbon,  
világos fahatású, világos  
fahatású, sötét fahatású,  
sötét fahatású megjelenés  
(a képen balról jobbra)



## Minőségi kiegészítők a még nagyobb biztonság érdekében



### HSD 2-A BS

#### kéziadó

Alu hatású,  
2 gombfunkcióval,  
kulcskarikaként is használható

### HSD 2-C BS

Magasfényű, krómozott,  
2 gombfunkcióval,  
kulcskarikaként is használható



### HSP 4 BS

#### kéziadó

4 gombfunkció,  
billentyűzárral és kulcskarikával



### HSZ 1 BS

#### kéziadó

1 gombfunkció,  
a jármű szivargyújtójába  
helyezhető

### HSZ 2 BS

2 gombfunkció,  
a jármű szivargyújtójába  
helyezhető



### FCT 3 BS

#### rádiós kódkapcsoló

10 funkcióhoz,  
világító nyomógombokkal  
és védőfedéllel



### FFL 12 BS

#### rádiós ujjlenyomat-olvasó

2 funkcióhoz  
és max. 12 ujjlenyomathoz



### Opcionális kívülről működtethető kireteszelés

Második bejárat nélküli garázsokhoz kínáljuk a lehetőséget, hogy a garázkapu szükséghelyzetben (pl. áramszünet esetén) kívülről nyitható legyen.



### Akusztikus riasztás

Kiegészítésként a szériában adott mechanikus feltolásvédelemhez a Hörmann egy opcionális akusztikus riasztót is kínál. Az éles szirénahang hangereje 110 dB(A), ez megfelel egy 10 m távolságban lévő Martinshorn léggürt hangerejének, mely a betörőket hatékonyan elijeszti.



### Szükségakku

E tápegységgel max. 18 órán keresztül és max. 5 nyitásciklus erejéig áthidalható az áramkimaradás. A szükségakku a normál üzemmód során önmagától ismét feltöltődik.

# Redőnykapu beépítési méretei

## RollMatic garázs-redőnykapu meghajtással együtt

Belső szerelésű redőnykapu:  
beépítés a nyílás mögé, a szerelési oldal felől nézve

Belső szerelésű redőnykapu:  
beépítés a nyílásba, belülről nézve

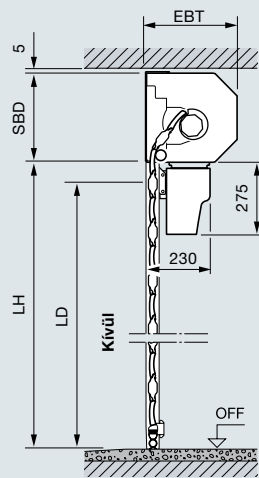
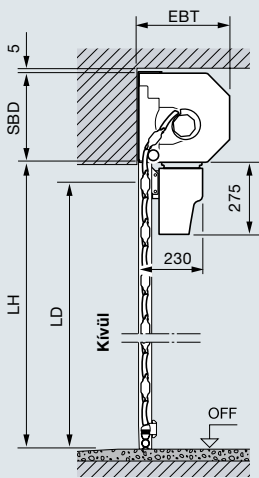
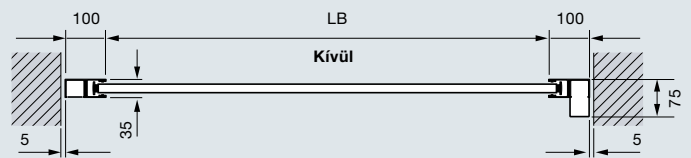
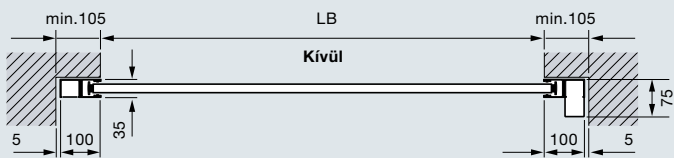
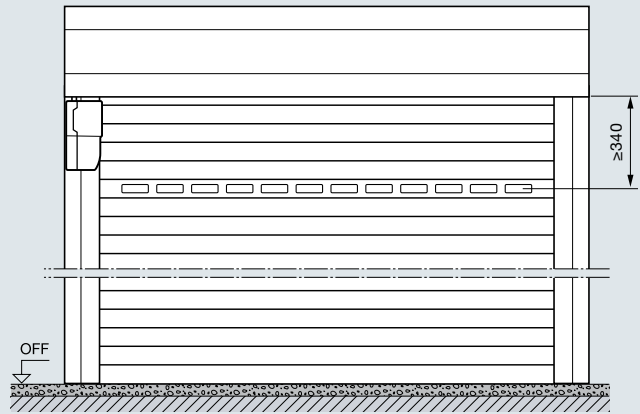
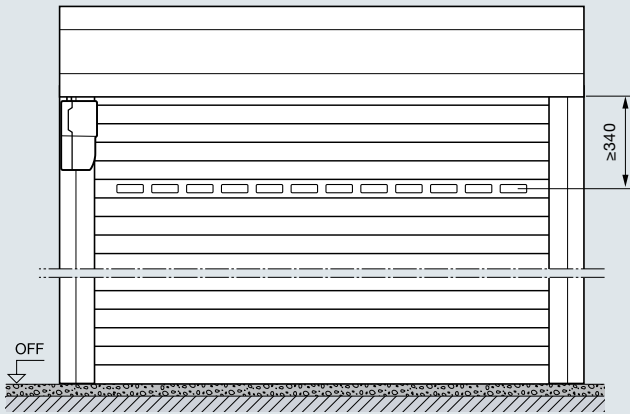

### Belső és külső szerelésű redőnykapuk mérettartománya

Szabad magasság (LH)	3100																						
	3000																						
	2875																						
	2750																						
	2675																						
	2625																						
	2500																						
	2375																						
	2250																						
	2125																						
	2000																						
	1800																						
	1600																						
		1000	1250	1500	1750	1900	2000	2250	2500	2750	3000	3250	3500	3750	4000	4250	4500	4750	5000				

Szabad szélesség (LB)



**Külső szerelésű redőnykapu:  
beépítés a nyílás elé, a szerelési oldal felől nézve**

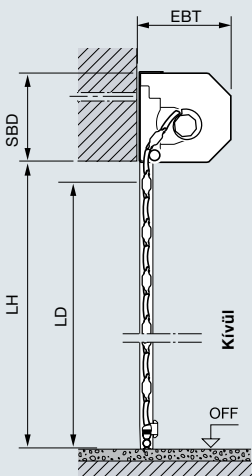
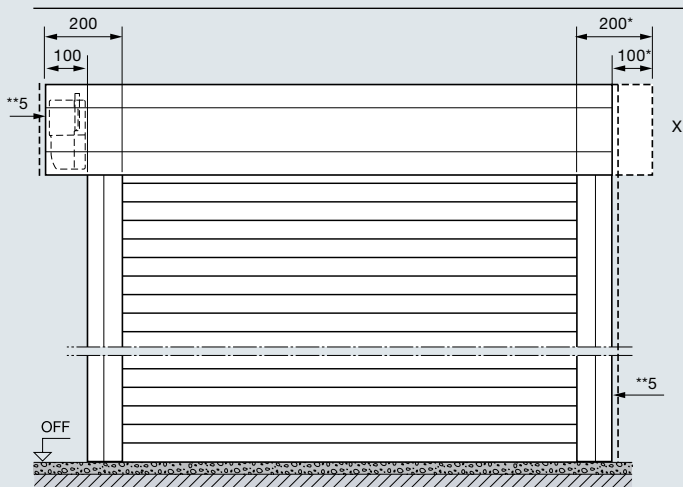

**Méretmagyarázatok**

LB	Szabad szélesség = rendelési méret
LH	Szabad magasság = rendelési méret
LD	Szabad áthajtás
EBT	Minimális benyúlás
SBD	Szemöldökigény

**EBT beépítési mélység**

max. 2300 mm-es kapumagasságig	290 mm
2301 mm-es kapumagasságtól	335 mm

**SBD szemöldökigény**

max. 2300 mm-es kapumagasságig	290 mm
2301 mm-es kapumagasságtól	335 mm

**LD szabad áthajtás**

Magasság (meghajtással)	LH -60 mm
Magasság (kézi működtetésű)	LH -125 mm
Szélesség	LB

**Oldalsó helyigény**

Külső szerelésű redőnykapu motoroldala	100 mm
	200 mm

**Szélterhelési osztály**

max. 3500 mm kapuszélességig	5. osztály
max. 4500 mm kapuszélességig	4. osztály
max. 5000 mm kapuszélességig	3. osztály

**X Külső szerelésű redőnykapu burkolata**

Kiegészítésként, a meghajtás pozíciójának (standard balos, opcióban jobbos) variálhatósága érdekében, a kaputengelyburkolat meghajtás oldali kiállása akár szimmetrikus elrendezésben is kapható.

\* A kiegyensúlyozott megjelenéshez a redőnyburkolat szimmetrikusan is rendelhető!

\*\* min. 5 mm távolság szemöldökblendétől / vezetősíntől

# Mellékajtó beépítési méretei

## RollMatic garázs-redőnykapu

A rögzítőfülek elrendezése

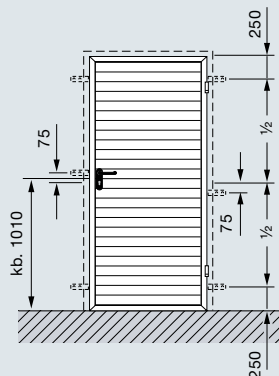

1-szárnyú, küszöbkel

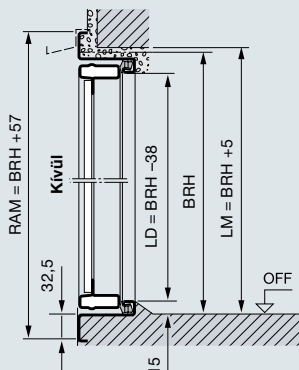

1-szárnyú, küszöb nélkül

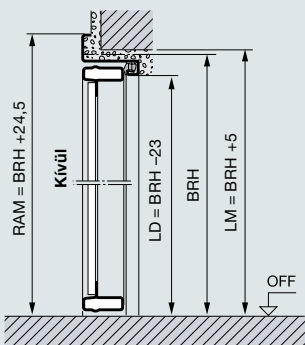

1-szárnyú, küszöbkel

(a küszöb a helyszínen eltávolítható)

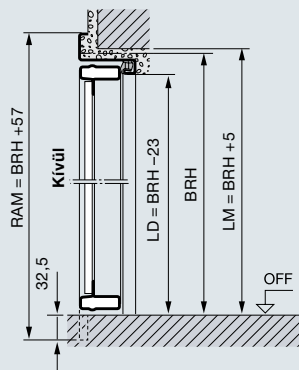

Külső szerelésű, kifelé nyíló

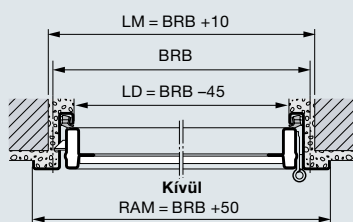

Belső szerelésű, befelé nyíló

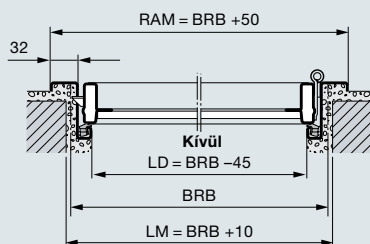

Méretmagyarázatok

- RAM Keretkülméret
- BRB Névleges szélességi méret
- BRH Névleges magassági méret
- LM Szükséges falméret
- LD Szabad átjáróméret

### Anyag

Az ajtólapkeret és a tok tűzi horganyzott anyagból, kétoldali poliészter alapozóbevonattal, RollMatic megjelenésű redőnylamella betétekkel. A lamellák pozíciója megegyezik a RollMatic garázs-redőnykapu lamelláival. Üvegezés és szellőzőrács alkalmazása a RollMatic redőnygarázkapuk szerinti.

# Tapasztalja meg a Hörmann minőséget

Minden felhasználási területhez, új építés és felújítás esetén

**A Hörmann-nal mindig biztosra mehet. Gondosan egymásra hangolt megoldásokat kínálunk Önnek magas funkcionalitású, kiváló minőségű termékekkel.**

## Garázkapuk

Harmonizálva az egyéni építészeti stílussal: billenő- vagy szekcionált kapu, acélból vagy fából.

## Kapumeghajtások

Élvezze a magas fokú kényelmet és a betörésgátlás biztonságát: Hörmann meghajtások garázsokhoz és udvari kapukhoz.

## Bejárati ajtók

Minden szükséglethez és igényhez megtalálja átfogó bejáratiajtó-programunkban a kívánságának megfelelő ajtómotívumot.

## Acélajtók

Megbízható ajtók a ház minden helyiségéhez, a pincétől a padlásig.

## Tokok

Válasszon átfogó programunkból új építéshez, bővítéshez és felújításhoz.



Garázkapuk és kapumeghajtások



ThermoPro házbejárati-ajtó



Acélajtók

# Hörmann: Minőség kompromisszumok nélkül



Hörmann KG Amshausen, Németország



Hörmann KG Antriebstechnik, Németország



Hörmann KG Brandis, Németország



Hörmann KG Brockhagen, Németország



Hörmann KG Dissen, Németország



Hörmann KG Eckelhausen, Németország



Hörmann KG Freisen, Németország



Hörmann KG Ichtshausen, Németország



Hörmann KG Werne, Németország



Hörmann Genk NV, Belgium



Hörmann Alkmaar B.V., Hollandia



Hörmann Legnica Sp. z o.o., Lengyelország



Hörmann Beijing, Kína



Hörmann Tianjin, Kína



Hörmann LLC, Montgomery IL, USA



Hörmann Flexon LLC, Burgettstown PA, USA

A nemzetközi piacon egyedülállóan a Hörmann cég az, amely a fontosabb nyílászárók teljes palettáját kínálja. A termékeket szakosodott gyáregységekben, a legújabb műszaki megoldásokat alkalmazva gyártják. A sűrű európai értékesítési- és szervizhálózatnak, továbbá az amerikai és kínai képviselőnek köszönhetően mindenütt az Önök megbízható, nemzetközi partnerei vagyunk a nyílászárók piacán. Jelszavunk: Minőség kompromisszumok nélkül.

**GARÁZSKAPUK**

**MOZGATÓK**

**IPARI KAPUK**

**RAKODÁSTECHNIKA**

**AJTÓK**

**TOKOK**

